

# LA POMME ILLUSTRÉE

ADN

AZÉBULON DOUME NIBBLE

GS

IOF  
DE  
SOUTIEN



Seule la puissance N°5  
permet d'ouvrir  
certaines portes...

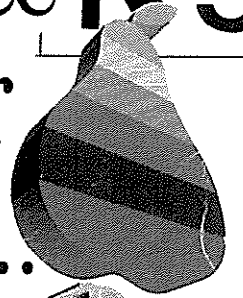

Pea

...Apple II GS  
ouvert sur le monde.

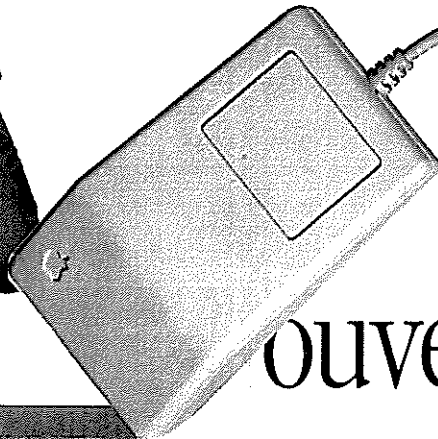



TOOLBOX EST MORT, VIVE LE GS.  
N' OUBLIE JAMAIS QUE TU NE POURRA PAS  
FAIRE DE PROFITS MALHONNÊTES . . .

COMBIEN  
DE POMMES  
MANGEZ-VOUS  
PAR MOIS ?

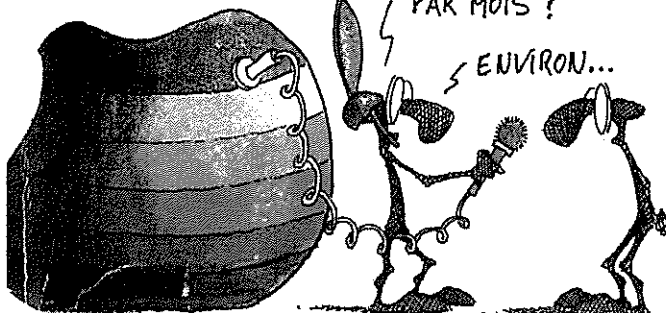
ENVIRON...



 la Pomme Illustrée N°5
 

**A.D.N**

**Rédaction**

Azébulon, Doume, Nibble soit  
l'Acide desoxyriboNucléique

**Couverture**

Azébulon, qualité de traits  
remarquable et sérieux coups de  
pinceaux.

**Diffusion**

Doume, l'infatigable

**Impression**

Azébulon .... le Gutenberg  
masqué.

**Publicité**

Vous, Nous et -les Autres

**Illustration**

Doume, mélange de picasso de  
vany golh, de stark treck

**Siège Social**

Minitel, 3615 : rtel 1 ou (2)  
Bal : pomme illustrée

**Mise en page**

Doume, avec à l'intérieur 3  
aspirines Aspro, des Goldens en  
guise de repas et 4 kilos en  
moins.

**Sponsorisé par**

Le café de la nuit, Le décaféiné du  
matin, les cigarettes des nerfs  
et le corps de nos petites  
amies, et vous tous par vos dons..

**Entrailles des pépins de cette pomme**

Le GS et L'appletalk (Azébulon)	1
peut-on se connecter ?	
Disquette de nettoyage (Azébulon)	2
Efficaces ou pas ?	
La traduction automatique (Azébulon)	3
les secrets des dessous ????	
Le langage midi sur GS (Azébulon)	7
M T V sur GS !!!	
L'éloge de la Mégalomanie (Nibble)	9
ARGH..... de Nibble	
Pour en finir avec le GS (Nibble)	14
Un plan de destruction	
L'art de la guerre (Nibble)	17
Guerro-caracteristiquo-comiquo....	
New NEW NEW (Hacker Crool)	16
Démineur	
Mea Culpa .... (Azébulon)	24
Le premier avril de la P.I	
HELP fontes (Azébulon)	25
les fontes galère	
Demande d'Emploi (Azébulon)	26
Toute aide est la bien venues	

Le JIHAILDE PARTY du 11/1/92 27  
(ANTONIO)

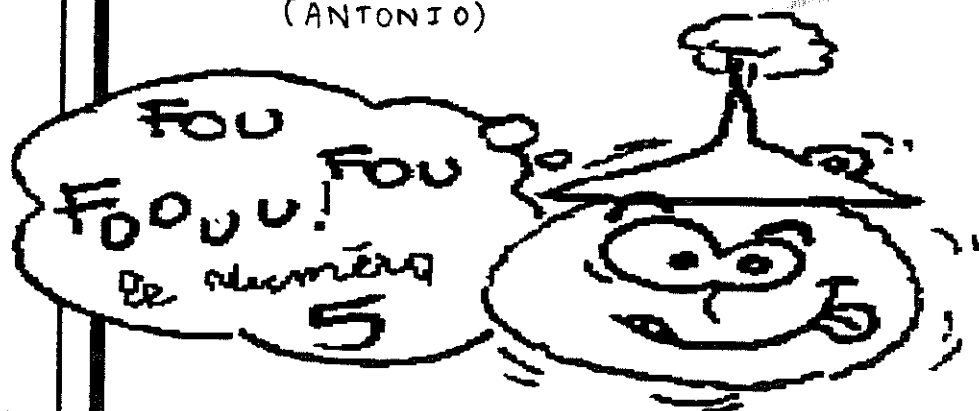

## L'APPLE IIGS PEUT-IL SE CONNECTER A UN RESEAU APPLETALK ??



L'utilisation d'un APPLE IIGS connecté au réseau AppleTalk permet de réaliser certaines économies de matériel. L'Apple IIGS est conçu pour s'intégrer à un réseau AppleTalk comportant ou non des Mac ou ibeeme. En effet, l'Apple IIGS permet de configurer le port imprimante intégré comme port LocalTalk. C'est à partir du tableau de bord que l'on demandera "AppleTalk" pour le port 7 logique. Dès cet instant, la simple connexion d'un boîtier LocalTalk au port imprimante permet d'inclure cette machine à un réseau LocalTalk. Le réseau le plus simple est constitué d'une machine et d'une imprimante : l'Apple IIGS peut utiliser soit une imprimante matricielle (Imagewriter II ou LQ), soit une imprimante LaserWriter. Un émulateur ImageWriter pour LaserWriter est inclus dans le système Apple IIGS, permettant l'édition sur LaserWriter de tous les documents issus de cette machine, même si le logiciel utilisé ne prévoit que l'ImageWriter II. Il en va de même pour les graphiques et il est possible, par exemple, d'imprimer un écran GS PAINT sur LaserWriter. Les couleurs de l'écran seront alors traduites en trames noir et blanc. Il est surtout possible d'inclure l'APPLE IIGS dans un réseau existant,

où cohabitent plusieurs machines : Mac, LaserWriter et pourquoi pas compatibles pécé. Toutes les ressources d'un tel réseau sont alors mises à la disposition de l'utilisateur de l'Apple IIGS : toutes les imprimantes, et également les disques durs partagés par AppleShare. La limite des volumes visibles par ProDos demeure de 32 Mo. Si un serveur de fichiers est présent sur le réseau, l'Apple IIGS pourra y accéder, y créer des dossiers, y placer des fichiers et même des applications. Mieux, un fichier texte seul, d'origine Mac, sera visible depuis le IIGS, AppleShare se chargeant de la traduction des données. Si l'APPLE IIGS utilisé ne possède pas de disque dur, cette possibilité deviendra très intéressante, puisqu'un large espace de stockage est mis à sa disposition. Il est même possible, pour l'Apple IIGS, de démarrer directement à partir du serveur : le système d'exploitation ProDos 16 est alors installé dans un dossier spécifique du serveur. Naturellement, on peut concevoir un réseau composé exclusivement d'Apple IIGS. Si l'on désire implanter le système d'exploitation sur un serveur AppleShare, un Mac dédié sera nécessaire. On placera sur le serveur le système ProDos 16, et chacun des APPLE GS connectés pourra alors démarrer depuis le serveur de fichiers. Cette solution

est très économique pour un certain nombre d'APPLE IIGS, puisqu'un unique disque dur est mis à la disposition de plusieurs utilisateurs. Chacun d'entre eux dispose d'une application qui lui est propre et les différentes applications peuvent être partagées (sous réserves des licences d'utilisation par site). Si le réseau comporte un serveur de fichier AppleShare, doublé d'AppleShare Serveur d'impression, les APPLE GS, ne peuvent, actuellement en bénéficier (du moins il me semble). Ainsi, la plupart des logiciels de communication de l'APPLE IIGS sont conçus pour accéder à un modem connecté au port série intégré à la machine, mais ne sauront pas utiliser un modem partagé sur le réseau, via un boîtier Multitalk. Les logiciels de messageries n'existent pas, à ma connaissance, en version Apple II, bien que rien ne semble s'y opposer. Il est évident que l'utilisation du réseau AppleTalk sur IIGS procure de gros avantages. On peut avoir besoin d'un poste de saisie de texte, sans vouloir pour cela acquérir un Mac supplémentaire. Un APPLE IIGS fera alors parfaitement l'affaire, puisque les fichiers Mac pourront être relus sur cette machine, éventuellement par l'intermédiaire d'Apple File Exchange. De même

SUITE--->

des fichiers compatibles MS-DOS peuvent, par ce même biais, être d'abord traduits en version Mac, puis en version Apple II, ce qui permet de récupérer le travail réalisé sur un compatible pécé. L'achat

de plusieurs disques durs pour les APPLE GS peut sembler une dépense trop lourde. Pour un peu moins du prix de trois disques durs, on peut acquérir un Mac, un disque dur, AppleShare et en faire profiter dix APPLE IIGS.

J'espère avoir éclairé votre lanterne concernant ce type de liaison pour votre GS favori et vous donne rendez-vous dans le numéro 6 de votre journal favori :

LA POMME  
ILLUSTRÉE.

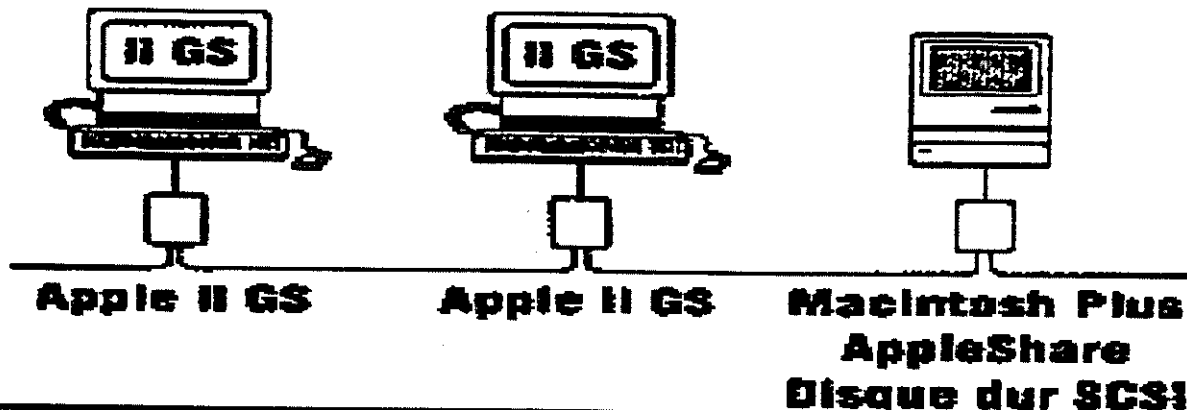

## DISQUETTES DE NETTOYAGE, SONT-ELLES EFFICACES ??

Les lecteurs de disquettes réclament parfois un entretien. Mais pas un récurage en profondeur ! Avant de s'interroger sur l'efficacité des disquettes de nettoyage, il convient de comprendre à quoi correspond leur usage. Commençons par définir les acteurs : la tête de lecture et une disquette normale. Une disquette est composée d'un support de polypropylène, recouvert, sous vide, d'une couche de particules de ferrite mêlée à un liant plastique qui lisse et rigidifie cette couche. La tête de lecture est elle-même recouverte d'un vernis protecteur dur. Lors de l'utilisation de la disquette, la tête vient frotter sur la disquette en rotation. Mais seule une partie très fine de la tête appuie sur la disquette et avec une pression très

faible. C'est donc la qualité du liant utilisé pour fixer la ferrite qui seule aura une incidence sur l'encrassement de la tête. S'il est assez dur et résistant et surtout suffisamment épais, très peu de particules risqueront de quitter leur support pour aller se déposer sur la tête. Dans le cas contraire, il y a fort à parier que votre disquette devienne illisible bien avant que votre tête de lecture ne soit vraiment salie. Alors, que penser des disquettes de nettoyage que l'on trouve sur l'étal de certain revendeur ? Vous l'avez compris : pas trop de bien. En effet, ces disques de nettoyage sont soit abrasifs, ce que le revêtement de la tête de lecture risque de peu apprécier, soit humides, ce que la mécanique n'aime guère. Pour preuve, les lecteurs de disquettes retournés en réparation

après quelques années de service sont relativement peu encrassés. Sauf si les disquettes utilisées dans ces lecteurs étaient de piètre qualité. Alors, évitez les disquettes de nettoyage pour votre APPLE IIGS et attachez-vous à choisir de bonnes disquettes. C'est la meilleure prévention contre la destruction des têtes, qui reste malgré tout très rare. Personnellement, je n'ai JAMAIS nettoyé mon lecteur (en 8 ans de service) de mon IIE, ni encore celui de mes GS, et je n'ai jamais eu aucun problème de ce côté là. Je pencherai pour la solution suivante : servez-vous d'une disquette de nettoyage lorsque vous avez un problème, et jamais avant ; il ne sert à rien de le faire par prévention.

AZÉBULON

## LES SECRETS DE LA TRADUCTION AUTOMATIQUE :

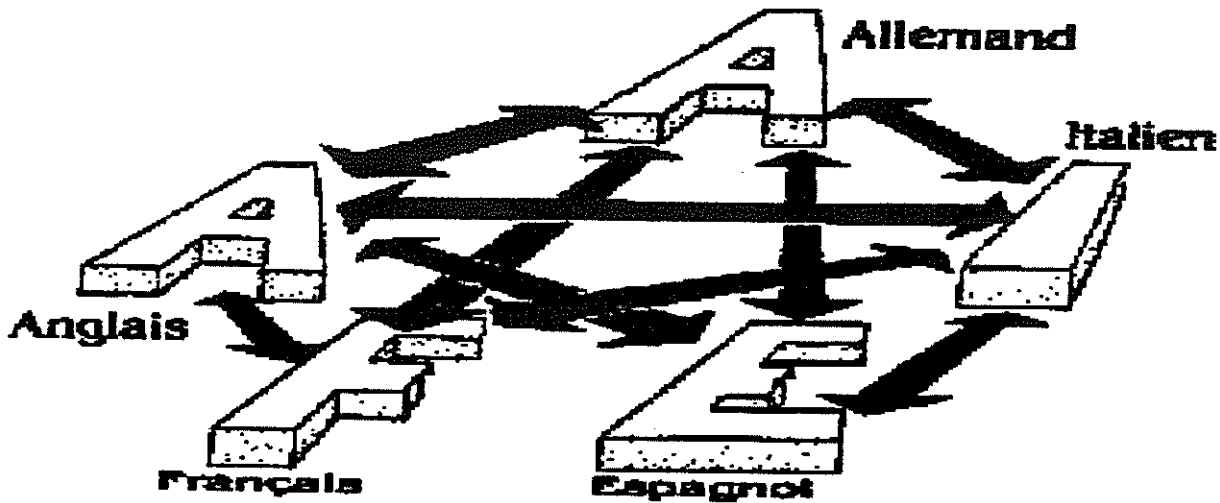

L'ordinateur est déjà capable de traduire, mais il ne peut encore se passer de l'homme. L'ordinateur est-il capable de traduire ? Oui, mais... Plutôt que de traduction automatique, on préfère parler de traduction assistée par ordinateur: cela indique bien que la machine aide l'homme, mais qu'elle ne peut se passer de son intervention. Il existe bel et bien, aujourd'hui, des systèmes ordinateur-logiciel capables d'afficher à l'écran l'équivalent anglais, par exemple d'un texte français frappé au clavier. Mais leurs traductions ne sont qu'approximatives, et exigent le plus souvent un important travail de correction. Suivant les cas, l'homme doit intervenir avant, pendant ou après la traduction effectuée par la machine. Avant, parce que la nature même du texte à traduire détermine en grande partie la qualité

du résultat final. Si des textes techniques utilisant un vocabulaire restreint et une syntaxe simple passent facilement, il n'en est pas de même d'un texte de Shakespeare, par exemple. Toute phrase fleurie, métaphore, allusion ou ambiguïté doit être épargnée à l'ordinateur, ce qui suppose un travail de préparation du texte considérable. Ainsi les traducteurs de l'Institut textile de France, utilisant le système TITUS mis au point dans les années 70 par les ingénieurs de l'institut, doivent-ils par exemple n'utiliser que des termes contenus dans le dictionnaire de TITUS (qu'il est loisible d'augmenter selon les besoins) et taper des phrases ne comportant qu'une proposition. La machine ne sachant pas reconnaître une subordonnée d'une relative, le texte est simplifié et correspond à des critères linguistiques restreints et prédéterminés. Ici, l'homme se plie a priori aux capacités de la machine.

Mais TITUS impose une intervention à son utilisation à un second stade de la traduction. Les phrases de la langue de départ, tapées au clavier, sont traduites immédiatement par le système. Si une difficulté se présente (un mot pouvant avoir plusieurs significations, par exemple), l'ordinateur demande de choisir entre plusieurs solutions. ALPS (Automated Language Processing Systems) est un autre système de traduction interactif, mais fonctionne différemment. Une équipe d'informaticiens mormons de l'université de Provo, près de Salt-Lake City, l'a inventé dans les années 1970 afin de porter la bonne parole - correctement traduite - aux quatre coins du monde. Son exploitation commerciale est un effet secondaire de cette volonté missionnaire. Le système ALPS - commercialisé par la société du même nom -

SUITE--->

recouvre deux logiciels différents. Le programme Auto Term qui tourne sur un ibémepécaté, divise l'écran en trois fenêtres : à gauche, le texte à traduire défile ; à droite l'utilisateur écrit lui-même sa traduction à l'aide du clavier ; en bas, apparaît la traduction des mots reconnus par le système au fur et à mesure que le texte source apparaît sur l'écran : un dictionnaire vivant et spontané en quelque sorte, qui aide le traducteur non seulement à trouver le mot exact, mais l'incite également à traduire un terme donné d'une seule manière, d'un bout à l'autre du document, ce qui donne homogénéité et précision au produit fini. A droite, la fenêtre où l'utilisateur écrit lui-même sa traduction, aidé cependant du dictionnaire qui s'affiche en dessous. Le dictionnaire peut contenir aussi bien des mots que des expressions ( << un disque souple >>, par exemple), voire des phrases entières. On voit qu'Auto Term est un système tout à fait rudimentaire : c'est l'opérateur lui-même qui rédige entièrement le texte final. Il s'agit plus d'un dictionnaire automatique (un peu comme le dico d'APPLEWORKS sur notre APPLE II GS ), que d'un véritable logiciel traducteur. Cependant, il faut souligner que de nombreux professionnels de la traduction préfèrent une solution de ce type qui leur laisse une autonomie à laquelle ils tiennent tout en leur

épargnant la tâche fastidieuse de rechercher l'équivalent de termes techniques peu courants. Toujours chez ALPS, le programme Transactive va plus loin. Là, une proposition de traduction phrase par phrase apparaît sur la fenêtre de droite lorsque l'utilisateur le requiert. Il modifie cette traduction brute selon son jugement propre, en se servant des fonctions de traitement de texte de son terminal. Ici, on a affaire à un véritable logiciel traducteur : la phrase proposée, si imparfaite soit-elle, est bien générée automatiquement par le système : le module de traduction élabore le texte dans la langue d'arrivée en choisissant le vocabulaire dans les dictionnaires, en modifiant au besoin l'ordre des mots et en procédant aux accords grammaticaux nécessaires. Le système Weidner, de conception similaire à celle d'ALPS, a lui aussi été établi par les ingénieurs mormons de Provo. Commercialisé en France par la société toulousaine TAO, il rassemble dix logiciels pour la traduction de dix couples de langues. Lui aussi fonctionne sur micro-ordinateurs dits << compatibles >>. Avec Weidner, l'homme intervient à plusieurs stades du processus, qui se décompose ainsi: entrée du texte à traduire ; recherche et affichage automatique des mots inconnus ; mise à jour du dictionnaire par l'utilisateur ; traduction par le système; affichage simultané du texte source et du texte cible obtenu ; révision par le traducteur; stockage sur support

magnétique. Aux antipodes de l'interactivité, on trouve le système Systran, qui fonctionne sur un gros ordinateur auquel sont raccordés de nombreux terminaux (bientôt, 1000 utilisateurs pourront lui être raccordés). Il traduit en << batch >>, (c'est-à-dire en différé, par paquets), des textes déjà saisis et transmis à l'ordinateur central. Ici, l'homme n'intervient qu'à la fin du processus, en corrigeant en moyenne un tiers du texte proposé par la machine, selon une étude d'évaluation des services de traduction de la CEE. Aucun système de traduction informatisée ne peut donc à l'heure actuelle se passer d'un homme. Le plus proche, peut-être, de l'autonomie totale est Taum Météo, souvent cité en exemple. Cette invention canadienne traduit des bulletins météo de l'anglais en français presque sans intervention humaine. Cette importante autonomie est due aux ambitions du système, limitées dès le départ : en météorologie les mêmes mots reviennent souvent, sont presque dépourvus d'ambiguïtés et s'ordonnent selon une syntaxe très simplifiée. Il n'y a pas 36 façons de traduire: << Cloudy with a chance of showers today >>, et en arriver à << nuageux avec possibilités d'averses aujourd'hui >> ne présente pas de difficulté insurmontable... Il s'agit pourtant déjà d'un petit tour de force. Chaque mot suit un

SUITE---->

véritable parcours du combattant avant de ressortir de la machine, traduit et mis à sa place dans le texte. Même avec une langue aussi strictement codée, un opérateur doit aider la machine dans 20% des cas. Les systèmes les plus perfectionnés fonctionnent en trois temps : l'analyse du texte source, le transfert et la synthèse, ou génération du texte dans la langue cible. L'analyse d'une langue naturelle est l'étape qui pose le plus de problèmes aux informaticiens. Il faut d'abord identifier les mots du texte à traduire et les comparer avec ceux dont dispose le dictionnaire de l'ordinateur. S'il ne les reconnaît pas, il le signalera à l'utilisateur (Titus) ou les laissera tels quels (Systram). Chaque mot contenu dans le dictionnaire correspond à une catégorie (nom, verbe, adjectif ...), plus ou moins fine (de 9 à 170 catégories suivant les systèmes), chaque mot peut aussi être accompagné d'indications sémantiques. La machine saura ainsi que tel adjectif s'associe de préférence à un nom d'être animé, plutôt qu'à un nom d'entité abstraite. Grâce à ces indications sémantiques, la machine saura que dans l'expression « les chefs de bureau autoritaires », « autoritaires » se rapporte à « chefs » (nom d'être animé) plutôt qu'à « bureau » (nom d'entité abstraite). Pour des raisons d'encombrement et de temps, toutes les formes conjuguées des

verbes ou certains dérivés de mots (passants, passable, etc...), ne sont pas contenus dans le dictionnaire, qui ne renferme que des infinitifs et des singuliers. Les règles de conjugaison lui sont fournies séparément, dans les logiciels. Ici intervient l'analyse syntaxique, qui identifie les sujets, compléments, verbes, etc... et les relations de gouvernement qui articulent la phrase et sans lesquelles l'ordinateur ne ferait que du mot à mot. Les systèmes modernes, tel celui du GETA (Groupe d'étude pour la traduction automatique, basé à Grenoble), utilisent des structures en arbre pour représenter les relations syntaxiques à l'intérieur de la phrase. L'avantage d'une telle démarche est qu'elle prend en compte avec souplesse l'ensemble des composants d'une phrase en vue de sa compréhension globale. « Le chat mange l'oiseau », par exemple, se décompose ainsi : « le chat », article et nom : groupe nominal ; « l'oiseau », article et nom : groupe nominal lui-même inclus dans le groupe verbal « mange l'oiseau ». Chaque mot, ou « unité lexicale », est muni d'étiquettes (les programmeurs appelleront ça « pointeur ») précisant son rôle grammatical dans la phrase. Lors du transfert, ces unités lexicales correspondent avec un ou plusieurs équivalents de la langue cible. En japonais, « le chat » devient « neko » et perd son article. Par contre, en tant que groupe nominal sujet, identifié comme tel

grâce à son étiquette, il se voit flanqué du suffixe « wa ». De même, le comportement d'objet direct « l'oiseau » (« tori » en japonais) doit être débarrassé de son article, puis suivi de « o ». Enfin, « mange » se dit « tabemas ». Ce qui donne : « Neko wa tori o tabemas », « le chat mange l'oiseau ». Le niveau supérieur de l'analyse fait appel à la sémantique et cherche à préciser le sens des mots ambigus en les corrélant avec leur environnement. Un début de « compréhension » d'un texte par la machine pourrait résulter des recherches de Robert Schank, de la Yale University, aux Etats-Unis. Il affirme que le sens de toute expression peut être construit à l'aide d'un ensemble fini et relativement restreint de « primitives sémantiques ». Il isole une douzaine de ces primitives, qui suffisent théoriquement à traduire n'importe quelle action. Par exemple, courir s'exprime « se déplacer à pied rapidement », « déplacer quelque chose » étant l'une des primitives sémantiques. Après l'analyse, le transfert assure le remplacement des mots en langue source par les mots correspondants en langue cible grâce aux dictionnaires, ainsi que le remplacement des structures grammaticales à l'aide de logiciels spécialisés. Lors de cette phase, certains mots ne peuvent trouver

SUITE--->

d'équivalents précis. Comment dire en effet si l'article anglais << the >> signifie << le >> ou << la >> tant que l'on ne connaît pas le nom auquel il se rapporte ? La machine adopte donc parfois des solutions provisoires, qu'elle modifiera en fonction des mots suivants. Enfin la génération du texte en langue cible réarrange les mots en fonction des logiciels propres à cette langue. Cette étape pose moins de problèmes aux informaticiens car, ici, l'ordinateur ne doit pas débroussailler un texte truffé de mots étranges et de formes inconnues mais écrit des phrases selon un nombre fini de règles. La plupart des systèmes actuels fonctionnent avec des logiciels spécialisés pour chaque couple de langues, par exemple anglais-français. Si l'on veut traduire des textes dans  $n$  langues, on doit disposer de  $n(n-1)$  modules de transfert. Une solution beaucoup plus légère et mise en lumière par le Professeur Vauquois du GETA, consiste à utiliser au cours de la phrase de transfert une langue pivot artificielle, un intermédiaire immuable entre toutes les langues sources et n'importe quelle langue cible, ce qui réduit le nombre de modules à  $2n$ . Cela suppose que cette langue pivot puisse représenter exactement de la même manière des phrases exprimant le même contenu mais écrites dans des langues différentes. Titus, le système de traduction de l'ITF, fonctionne selon ce

principe. Travaillant sur un domaine restreint, les ingénieurs de l'ITF ont pu identifier un nombre limité de structures de phrases dans les documents à traduire. Des modèles de ces types de phrases sont introduits dans le système. Chaque phrase d'un texte à traduire est comparée à cet ensemble de quelques centaines de phrases squelettes. Elle est alors << reconnue >> comme ayant la même structure que l'une de ces phrases modèles, et stockée sous forme binaire.

La phrase sera ensuite traduite automatiquement dans la langue souhaitée. Toute opération dure de 0,03 à 0,8 seconde par phrase, selon l'ordinateur utilisé. Un système simple comme Weidner ne requiert que peu d'attributs par mot, ce qui réduit les frais à environ 3F par mot indexé. Mais il peut en coûter jusqu'à 100F par mot ajouté au lexique. Or, le module anglais-français de Systran ne comporte pas moins de 80.000 mots, auxquels s'ajoutent 80.000 expressions (du type << jouer des coudes >> ...).

On estime à plusieurs centaines de milliers le nombre de mots et expressions que doit posséder un bon dictionnaire de traduction par ordinateur. Autant dire que gérer un lexique universel relève de milliardaire.

Quels que soient les progrès effectués par l'intelligence artificielle au cours des prochaines années, le dilemme suivant restera longtemps valide : soit on recherche des systèmes prétendant

traduire des textes de toute nature, au prix d'une qualité souvent approximative, soit on s'astreint à travailler dans des limites rigides pour obtenir des traductions satisfaisantes. Les traducteurs humains ont encore de beaux jours devant eux.

AZÉBULON à votre service.



**UTILE**

VOICI UN NUMÉRO DE  
TÉLÉPHONE (U.S.A)  
D'UN SERVEUR GRATUIT  
SPECIALISÉ DANS L'APPLE

II  
TOUS LES PROGRAMMES  
SONT FOURNIS EN FORMAT  
SOURCÉ 6502.

TÉL  
19.1.804.747.8752

MERCI  
BABAR DE ST CYR



# LES SECRETS DU LANGUAGE MIDI SUR LE GS



Je vais essayer, dans cet article, d'expliquer le langage midi et comment relier un synthétiseur à l'audio-animator du GS.

Le langage midi a été conçu pour faciliter la communication entre divers types d'appareils de musiques (synthétiseurs, boîtes à rythmes, séquenceur etc...).

Ce fut le synthétiseur "Prophet 600" de la société Sequential Circuit, qui bénéficia de la toute première interface MIDI en 1980. Maintenant, il est rare de trouver un appareil musical sans interface MIDI intégrée.

**Caractéristiques :** La vitesse de transmission est de 31,25 K Bauds. Les données sont transmises sur un format de 8 bits plus un bit de stop. Le dernier bit de poids fort indique s'il s'agit d'un octet de commande ou de donnée. Ce bit 7 mis à 1 indique une commande.

### Exemple :

Annonce d'une note activée : \$90, \$3C, \$40

1 0 0 1 . 0 0 0 0

\$ 9 / 0

Note ON Canal 0

Ce bit 7 mis à 0 indique une donnée.

**Exemple :** Valeur de la note activée et vélocité : \$ 90, \$3C, \$40

0 0 1 1 . 1 1 0 0

0 1 0 0 . 0 0 0 0

Note jouée = DO octave 3

Vélocité de la note jouée

Les données seront toujours comprises entre 0 et 127; si toutefois on doit indiquer une valeur supérieur à 127, on utilisera 2 octets.

**Exemple :** Valeur du Pitch Wheel (Molette de variation de note);

\$E0 , \$30 , \$02

Octet de commande

Valeur formée de 2 octets

Pitch Wheel sur canal 1

### Mise en oeuvre :

Les liaisons se font par boucle de courant sous tension de 5 Volts par l'intermédiaire d'un optocoupleur.

Comment se servir d'un synthétiseur avec le IIGS et le système AUDIO-ANIMATOR. Bien sûr, vous ne pourrez brancher un synthé sur votre GS qu'avec l'audio-animator, puisque il n'y a que cette carte qui soit équipée de prises MIDI; à moins que vous

n'avez fabriqué vous-même une carte paru dans une revue (Ampersand).

Tout d'abord, il va falloir que le logiciel que vous allez utiliser puisse "piloter" cette interface. Donc, vous l'avez compris, il faudra un driver. Commencez donc par copier dans votre système (dans le dossier DRIVERS), le driverMIDI. Cela étant fait, il faut maintenant recopier également le CDEVCard8530.midi pour l'audio-animator et seulement celui-là, dans le dossierCDEVde votre système. Après avoir "RE-BOOTER" votre GS, allez dans le tableau de bord et configurez votre driverMIDI en indiquant dans quel slot se trouve votre carte Audio-Animator et en choisissant le driver CARD8530. Pour ma part, ayant pas mal d'extensions, je l'ai mise en slot 2; ayant en slot 1 la Quickie, en slot 3 une Transwarp, en slot 6 une carte Appletell, en 7 une SCSI REV.C pour mon Touareg 40Mo, dans le slot Aux. une mémoire de 6Mo. J'ai été obligé bien sûr, avec tout ça, de changer l'alim. devenu trop faible et d'en mettre une renforcée. Tout cela avec mes deux drives 3'5 et le 5'1/4 tourne  
SUITE---->

parfaitement. On est enfin prêt ou presque pour jouer de la zizique.

Ou'ai-je oublier ? Mais oui bien sûr, faut relier le synthé à l'audio animator. Pour cela, rien de plus simple : prendre 2 cordons midi, en brancher un sur le synthé dans la prise MIDI IN et l'autre bout dans la prise MIDI OUT du GS. Inversement, branchez la MIDI OUT du synthé, dans la MIDI IN du GS. Ne reliez pas bêtement les MIDI IN ensemble et MIDI OUT ensemble ! Vous n'aurez jamais aucun son ! La prise MIDI THRU ne nous servira pas. Elle est prévue pour relier un autre synthé en plus du premier.

Vouala !

Nous sommes prêt à composer. Lancez votre soft de musique préféré (pour ma part c'est Synthlab dont j'ai acheté l'original; avec la doc c'est bien mieux !). Mais vous pouvez booter n'importe lequel de votre choix, à part Soundsmith qui ne fonctionne pas en MIDI. Je vais donc prendre Synthlab. La seule chose à faire, pour pouvoir commencer à jouer, et d'ouvrir le menu MIDI SETUP, et de sélectionner les signaux rentrant dans le GS. Charger un morceaux de musique ou des instruments, sélectionnez-en un et vous êtes prêt. L'angoisse ! Est-ce qu'un son va sortir dans les baffles de mon GS lorsque j'vais appuyer sur une touche de mon synthé ? Essayons... OUI ça fonctionne ! OUF. Ben vouala, vous êtes rentré dans l'ère de la composition musicale, vous

pouvez vous exprimer librement dans cet art. Toutes les caractéristiques et possibilités de votre synthé sont pris en compte.

Et en plus vous êtes en Quadriphonie ! Vous entendez dans les baffles de votre GS l'instrument choisi par celui-ci et en même temps dans les baffles de votre synthé, vous entendez la même note mais avec l'instrument choisi par le synthé. C'est fabuleux, vous êtes un orchestre à vous seul. J'attends de recevoir votre première cassette et les dates de vos tournées. Maintenant, seul vous limite les possibilités du

soft et votre imagination.

Personnelement je suis presque arrivé au professionnalisme de J.M. JARRE ! Si si presque...

Bonne musique à tous. AZÉBULON

## PLAN

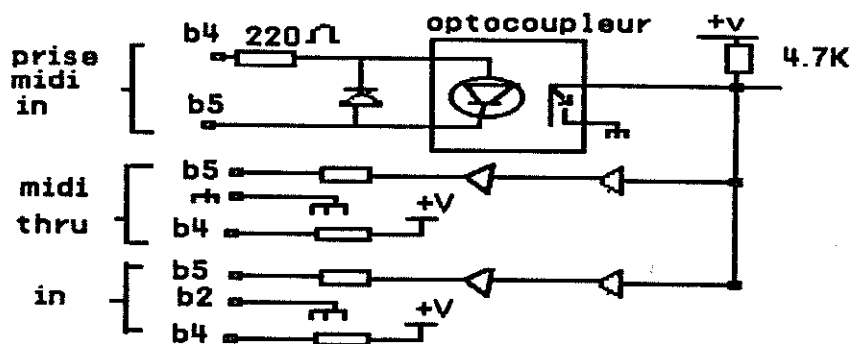

La suite dans le numéro 6

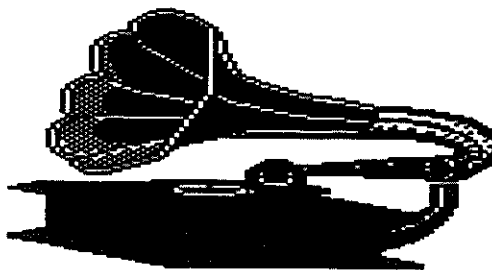

# L' éloge de la Mégalomanie



Argh, mégalomanie quand tu nous tiens, S'il en reste un ce sera Moi ! nom de moi-même ! Votez pour moi je voterai pour vous ! - Mon de Dieu ! - Oui, mon fils ? C'est pas vrai ! Il l'a fait !

- Hep ! Megalomanie j'ai besoin de toi pour surmonter ma honte !  
- Quelle honte ?  
- En programmation, je pus ...

Eh ouais Me voici entrain d'écrire (a mes heures perdues) un article sur la mégalomanie voir même de l'égomanie ! uniquement pour vos heures perdues, comme ça tout le monde sera content...

En faite, là; vous pouvez voir ma nouvelle invention... J'ai fabricationné un Megalomètre !

Son principe est simple (donc admissible par tous mégalomanes), il y a son patron a la fin de l'article... afin que vous puissiez avoir votre Megalomètre

Let's write...

( là, je relie simplement mon introduction... Doume est à coté de moi... Dubitatif... je roule des yeux de terreurs, je trace une grosse croix rouge dessus, puis murmure très gêné (disons enmerdé) : Doume, ne

le lit pas ...)

Oui . Donc qu'est-ce que c'est que le Mégalomètre ? (ouf !)  
Bon d'abord pour être dans le contexte disons : Mégalométer ça fait bien mieux, international, ca montre que je suis (pseudo) bilingue ...

Note relativement importante pour la suite de l'article :

Afin de rendre compréhensible le sujet par les mégalos et les novices de cette branche de plus en plus souder a l'Apple (et l'informatique en général) oui; pour ne léser personne, la suite sera en deux langages, le mégalos, le classique écrit entre les slatches.

La conférence commence, je vous présente, la fiche technique, logique, scientifique et presque Descartiennes du mégalométer / notes sur le mégalomètre / :

- Je le dis : il a fallu douter de la possible réalisation d'un projet si peu courant, l'érection d'un tel dessin (loin d'être un labeur d'amateur) a donné un resultat nécessitant beaucoup d'imagination au constructeur / (rien à dire, c'était purement mégalomane, et ironique !)/ :

- Amatures et architecture en bois (très fins) coloré en blanc ( 40 grs la feuille) / Une feuille de papier (rien d'extraordinaire) /  
- Ébauches, stylismes, graphiques, étudier chez les locaux design d'Acide DesoxyriboNucleique, impressions international faites dans les annexes d'ADN. / mes gribouillis /  
- Testé électroniquement après un montage minucieux (comme les comdoms, d'ailleurs c'est pour cela que nous disons : c'est moi qu'a la plus grosse bite parce que c'est moi qui comande) dans nos laboratoire dont nos gardons secrets le nom de notre groupe qui (vous l'avez devinez) se nomme : l'Acide DesoxyriboNucleique (je dis ça pour les personnes perdant la mémoire)... Nous sommes la molécule de la vie !  
/ découpages, collages afin de voir si tous marchaient chez moi /  
- Déclarer d'intérêt publique / ininteressant ! /  
Le Mégalométer est une réalisation 100% ADN,

SUITE--->

100% de matière grise  
0% de grasse possédant le  
label ADN, breveté, et Notre  
système a reçu le prix  
International ADN (où nous  
sommes seuls juges...) / sans  
intérêts Trafiqué pour  
m'amuser, eh on fait avec ce  
qu'on peut ! /

Principe Métaphysique de  
notre système pensant  
(précurseur de l'intelligence  
artificielle) :

le mégalomètre / le  
mégalomètre (marche  
uniquement avec notre  
intelligence, c'est-à-dire en  
langage mégalo,  
l'intelligence biologique /  
- Analyse au-to-ma-ti-que-  
ment, tous sons, ondes,  
verbaux émamant depuis le  
sujet choisi, inconsiement,  
durant son rêve à la  
masturbation  
intellillecctuel... / Tu  
écoutes les expressions, ses  
références (à lui-même) et  
les répétitions d'un mec  
(même lorsqu'il se parle à  
lui-même).

- Examiné d'un oeil  
conspirateur et surtout  
critique, toutes créations ou  
découvertes puissantes,  
sources ou représentation  
d'un Brain Trust himself de  
l'individu en question.

/ Puis il suffit de  
commenter objectivement  
les programmes des types,  
s'il en a fait ... /

- Conclu rapidenent (comme  
éclair) de l'entretien, a  
partir de son back-ground  
(détaillé plus loin) ...

/ conclusion a l'aide des  
repères plus loin /

Prenoms un sujet A, vous  
comprendrez que nous gardons  
sous l'anonymat la personne  
sélectionnée, non pas parce  
qu'il est connu mais pour la  
simple et exXXcellente raison  
qu'il risque de porter plainte  
contre X, suite à l'etude  
(réalisé à son insu) de son  
comportement animal et



cérébral (littéraire créatif),  
scanné sous notre 'objectif  
Magolometer', car biensûr  
cette obversation n'est, ne  
sera, plus confidentielle...  
Pouvez-vous me suivre ? je  
sais c'est difficile, d'ailleur  
moi-même...

/ Par exemple, Ferox /  
Monsieur A est encore jeune  
(malgré ces apparences de  
jeunes cadres dynamique aux  
dents longues, un pseudo-  
YUPPIE (Young Urban  
Professional), il a dans son  
siege social un Minitel...le  
téléphone, puis un Apple Iigs,  
un Apple Iic, et toutes les  
périphériques standard avec en  
outre un Hard...( il possède  
aussi une petite pancarte "Do  
not Disturb" installé lors de  
ces reflexions, syllogismes  
créatives...("Do not Disturb"  
est écrit en lettre d'or sur du  
carton.Mais attention ! ce n'est  
pas vraiment l'or, mais c'est  
du vrai carton, si,si) genre le  
penseur de Rodin sur son trône

en plus moderne : notre ami  
et intellectuel parmi les  
intellectuels : Bernard-Henri  
Levy, Le cerveau). Le tout  
paye Dollar Cash...

/ Ferox possède comme un  
peu tout le monde 1 gs, 1  
2c, puis un dur... il est  
inutile de préciser qu'il a  
acheté tout ça par étape.../

Le prologue en guise de  
préface et de préambule  
achevé, entrons, dans notre  
fierté, les réalisations de  
notre Prince, (oui, fierté  
deviendra sans conteste, le  
synonyme de Mégalomètre).

Voici le travail de  
plusieurs heures, où notre  
Héro. Oul, A est un hero, car  
il a tenté tant bien que mal  
/surtout mal/ de ce  
démarquer de la masse  
populaire qui sont ce  
Gsiens-conge paye...  
- Sprites Capture  
- ThingformatExpert  
- thingdemo

/ Voici ces programmes :  
- Spritesmaker  
- SpyformatExpert  
- Spydemo.../

Vous remarquerez son  
talent permettant de  
nommer ces creations  
(Langage Machine, 65C816,  
stylise uniquement en codes  
hexadecimal, ces nom sont  
exxtréments  
mémotechnique, résumant  
en terme simple et  
laconique, tel ou tel co-

SUITE--->

creation (Oui, co-creation, car il faut une parfaite animosité entre l'ordinateur et son fidèle ami...).

/ 1ère observation : les appellations sont en Anglais, Ferox est anti-anglophobes... ciblant l'élite, ces programmes ne sont pas en BASIC /

Langage de communication de humain à humain :

Notre sujet semble très intéressé par soi-même, il manipule avec une habileté de jongleurs les premières personnes du singulier, par moment la 3ème personne du singulier, afin de préciser ces anciennes conquêtes et victoires de l'informatique " Oui, il faisait preuve de génie lors de sa précédente création qui était SpriteCapture...".

/ Son langage est poétique, rime avec moi, je, j'... /

Notre virtuose de l'informatique, a réalisé produit, pensé, arrangé... ces produits seul en un espace temps court, cela dit (cher(e)s ami(e)s) ces bijoux sont peu nombreux, et indispensables comme un golden-boy a besoin de ses téléphones.

/ Fee-rox, programme rapidement, ces programmes sont souvent utiles, comme le menuisier a besoin de ces outils, certains possèdent une touche d'originalité, comme SpyFormatExpert.../

Bilan.

Nous allons vous délivrer notre conclusion après les quelques données paramétriques, fruit de notre recherche et sang de notre constat (nous vous prions de nous excuser pour le style syntaxique...) :

A, devrait faire ressortir ces capacités intellectuelles un peu plus souvent sans ça il tombera comme tout le monde dans la mégalomanie sans justification.

/ Notre mégalomètre prêtant ne pas être mégalomane au point de s'auto-nommer Médecin spécialisé dans la psymégalomanie, mais, tout concorde à croire qu'il possède les symptômes mégalomane important car ....( la suite dans quelques lignes, après une observation sur la mégalomanie, dans cette petite parenthèse ( ça devient mégalomane ! ) ...

La mégalomanie est une maladie variant suivant les caractères, et personne ne peut-être à l'abri de celle-ci, il suffit de trois fois rien (c'est-à-dire rien) pour développer cette maladie...

Voici le développement générale de cette crise :

Dès que l'enfant se rend compte de l'existence, il devient attolomane ! ( c'est 10 puissance -12 fois plus petit que la mégalomanie !), car s'il continue à vivre cela veut dire qu'il se supporte.

Le second stade celui où il

entreprend de réaliser quelque chose comme s'habiller tout seul, avec réussite, il devient picolomane ( il se suffit de plus en plus à lui-même, il gagne de l'autonomie..., de plus sa mère est en admiration devant ces exploits )

Le troisième échelon, après avoir eu un ordinateur...puis tout ses dents, il joue et gagne avec son ordinateur, il devient microlomane, (il est le plus fort face, aux embuscades des jeux, à ses copains de classes jouant sur son ordinateur).

Le quatrième niveau, il s'attaque à la programmation basic, ou au dessin, à la musique il devient centilomane, car il veut conquérir un nouveau territoire, et pense être à la mesure...

Le cinquième palier, il termine son premier programme, il arrive donc à ses fins ! il est décalomane.

Le sixième degré, il commente son oeuvre, si son commentaire est positif, il se flatte ! il entre dans la décilomanie...Cas contraire, nous avons l'effet down

La septième partie, de fils en aiguille sa programmation s'améliore, nous ne souhaitons que cela... puis il présente son dernier bijoux (son programme qu'il trouve le plus réussi) à son meilleur

SUITE--->

pote a qui il peut tout dire, donc il l'estime, par miracle, celui-ci le congratule "pas mal, sympa, cool..." il arrive dans la hectolomanie..., niveau ou presque tout le monde est atteint...

Note si le mec montre son tresor a sa mere, la, ca ne pardonne pas. C'est soit " Super, la Je suis fiere de mon fils, il est bon mon fils ..." amour maternelle, on passe directement a la case, gigalomanie. Ou : "Putain, bien le fils de ton pere, qu'est-ce que tu glandes, grosse tache, va faire tes devoirs...", la c'est la depression (echelle de la megalomanie ne peut pas mentionne ce type)...

Au huitieme plan, juste apres la hectolomanie, il y a la kilolomanie, on passe de la vitesse touriste a la vitesse de croisiere. C'est un stade en rien nefaste, il donne de l'elan, c'est le support moral interne, le punch, beaucoup reste a ce niveau... celui-ci fait reellement du bien, donnant du courage...

La ou la megalomanie devient dangeureuse (heu... n'hyperbolons pas trop comme les megalomanes), c'est la periode gigalomaniaque ! Entre la hectolomanie et la gigamachin, il y a une frontiere, qui ne peut-etre franchi uniquement par certains mecs, si vous- voulez c'est comme la merde des fois ca pu des fois non, ca depend des aliments. (mais si vous-voulez l'exemple est mal place... houlala, je suis

surmene moi.....)

La gigalomanie (s'il vous plait respecter les malades atteints par celle-ci...)

- alors c'est comment, dis-moi toi qui sait tout... ? (question qu'on se pose a soi-meme, manifestation typique de la gigalomanie !)

- disons, que je me fait cette image ( car je n'espere pas en etre contamaine... ) :

le hectolomane aime de plus en plus ce qu'il fait, (exemple : il regarde ces bijoux avec encore plus d'amour, partuclierement lors de la lecture de son About, il commence pas se dire : " Putain, c'est bien dit, mais qui a fait ca ?... Il est bon ", puis tout les soirs de 10 h a 3h du mat, il se chante interieurement (aussi frequemment que sa synchro VBL voir meme ScanLine !) avec un sourire admiratif "Qui sait le plus beau ? Evidement c'est moi !..."

La morale de cette histoire, parce qu'il en faut une ... A force de mater ses programmations il finit par planer dans son monde a lui "Je fais souvent ce reve etrange et penetrant..." , ou il est beau fort intelligent, brillant ! il ne veut plus retourner dans le monde, la haut c'est le meilleur, au lieu de continuer a evoluer entre 10h et 3h du mat, il s'admire, il programme si peu ! il passe le reste du temps sur minitel, ou il se voit comme la reference...

Il tomberat dans l'oubliette .....

Hein Ferox, reveilles-toi ! La Gigalomanie est tout a fait visible ( meme pour un aveugle, ecoutant les paroles gigalomanes, meme pour un sourd regardant les faits et gestes du moi-meme, si vous etes sourd et aveugle, c'est simplement pour faire chier, car si cela est vrai, vous ne pouvez ni me lire, ni ecouter la lecture de cet article !)

Oui. A ce degres la megalomanie est amplement visible, mon pas grace a son badges, pin's, auto-collant (colle sur le front) "Moi Je M'aime", mais a cause de son look "M'as tu veu quand je baise ?", son role rater de Don Juan de l'informatique manager deborded, il sont la caricature d'eux-meme...

La Megalomanie, n'existe pas seulement sur l'ordinateur, il peut représenter dans la vie de tout les jours, le fumiste... ) (?),...car... (oui plus haut, je disais faisons une petite parenthese. Maintenant elle est finie) voici le reste du slatch donc ...car il ne fout rien...et pense qu'il fait beaucoup...

Bientot fin du slatch  
.5...4...3...2...1...0 /

Ce que j'essaye de vous faire comprendre, mais cela me semble difficile pour vous c'est... la conception Megadifficile du

SUITE--->

Megameter... n'est-ce pas... parce j'ai eu moi-meme au fin fond de mon fort interieur (le mien a moi), un cruel dileme, : Sont-ils assez developpe pour comprendre mon Arrrrte ? Je vous ignore, je continue ma reference...

Nous allons commencer la construction de ce Megameter a l'aide de / colle genre UHU / et d'un objet metallique souvant inoxydable de cetificat mais rarement inoxydable, ce sont de simples tiges ( en tout deux ) tranchantes / des ciseaux genre Fiskars /

Decoration harmonieuse, je precise que le megalometer est ici presente en Makeyourself /en kit/, apres avoir fini son edification, ou meme avant, decorer celui-ci : voici les

coloris proposes :

Blanc - Attolomane  
Gris - Picolomane  
Jaune - Microlomane  
Vert - Centilomane  
Bleu - Decalomane  
Orange - Decilomane  
Rouge - Hectolomane /  
Kilolomane  
Violet - Gigalomane

Le resultat doit etre une espece de cylindre octogonal. Il est inutile de vous conter qu'il faut confectionner cette invention avec le plus grand soin, a l'aide d'une musique d'ambiance cosmique...

/A faire en regardant Foucault/ .  
Vous doutez ? Eh bien il ne faut pas... Car si le Megalometer n'existait pas, il faudrait l'inventer (ref : Cavana). Car arrive a ce stade, je me sens dans l'obligation de vous dire qu'avec tresor vous pouvez vous faire des millions...

Comment ? / Ne lisez pas c'est vous qui vous faites arnaquer /  
Creez une societe de services. Ceux-ci seront utiles a toutes les autres societes, car lors de l'embauche d'une personne, son CV peut-etre factice ou incomplet.

Nous avons la solution a tout vos problemes. Le Megalometer est un complement, que dis-je, le miroir de la verite, soumettez votre demandeur d'emplois a notre systeme et moyen en finance (1000 frs l'examen d'une personne ou 750 frs si vous payez en espee), nous vous livrons son Inconscient... Je ne dirai qu'un mot : Fabuleux...

Ce n'est qu'un protoype, une version musique jingle, sortira bientot de nos laboratoirsss...

Tous les fait relates sur ces evenements ne sont que pure imaginations. Toute ressemble avec les

personnages existant ou ayant existe n'est par consequent, fortuite !  
/Si le temps le permet (ce qui veut dire : jamais), la Pomme vous presentera un jeu de societe (de 7 a 77 ans), presente comme le jeu de l'oie. (Vous avez lu ?, j'ai dis comme, il ressemble donc de tres tres loin a celui-ci), c'est en faite a mi chemin entre ce jeu et un questionnaire... suivre jusqu'a ce que mort s'en suive/

Nibble From Acide  
DesoxyriboNucleique.

**PUB**

LE GS CLUB VOUS  
CONNAITRE 360F L'ANNÉE  
PAS D'ARNAQUE  
POUR LES CONTACTER  
SOIS :  
3615 RTEL1 OU 2  
BAL GS CLUB  
OU écrivez  
GS CLUB  
6 impasse la croix  
pommier  
fontenay/s/bois  
94120



# POUR EN FINIR UNE BONNE FOIS POUR TOUTE AVEC L'APPLE IIgs

Depuis le temps...ca n'arrete pas...et pourtant...

Alors comme j'en ai marre d'entendre dire des sa naissance : "Le GS est mort", jusqu'a ce soir j'attendais toujours stoiquement...

Mais voila, j'ai decide d'accelerer le processus, je serai machiavelique, si on s'y met correctement tous ensemble, ca reussira...

Et puis comme on n'a pas vu sa naissance (puisque c'est un mort-ne), on vera sa mort. C'est toujours ca de gagne... pour une fois l'avenir nous donnera raison...

En examinant les opinions des Gsiens, je vois qu'ils partagent cette idee...il est donc plus ruse d'ecrire un article sur sa mort plutot que sur son epanouissement (voyons...soyons serieux).. et enfin je suis sur de ne pas me planter, vu qu'un jour elle arrivera.

Je vais vous presenter un plan parmi 100000 pour reduire a nean le Gs. Dans les 100000 il y a la maniere :

Apple Computer France / Guerre Gsiens vs Gsiens / Amiga / PC / Atari / Reactionnaires a poils longs / a poils court / sans poils / celle de ma mere / ...

D'abord il faut savoir que le Gs est toujours en vie. Les irreductibles Gsiens restant sont tegneux ... c'est affreux...Ils cageolent leurs Gs comme leurs femmes (pour ma part, j'ai un copain qui a une maniere personnelle avec celle-ci, a coup de baffes dans la geule "Salope...Morue"). Il faut donc agir avec du =doigtes :

## Operation trou noir.

Reduire au minimum leur reseau, le stopper c'est deja fait voici differentes methodes, a vous de passer a l'action...

- Ecrire a Apple Computer France pour leurs dire poliment : " Ca suffa comme-ci ". Il faut avoir deux identitees. Une pour le secteur Apple II, du genre : " Monsieur, j'ai hesite entre un Mac et un GS, pour l'amour de l'Apple II, j'ai choisi le GS. Or, je m'apercois que je ne vois nulle part, promotion, publicite, software, hardware, pour celui-ci. Je crains avoir achete un ordinateur fantome, je tente donc de le vendre, 3 annonces aucune reponse, je m'en remets a vous, je sais que vous etes tres occupe en deux siestes, que faire ?  
Merci "

Une autre le secteur Mac.

"Monsieur, Madame. je suis un possesseur d'un Apple IIgs (oui, il etait sorti un Apple II Graphique et Son, 16bits). J'ai le regret de vous informer sa mort, faisant que maintenant la societe Apple m'oripile et je pars sur IBM, et puis j'bois que du coca-cola..."

Adresses :

Apple Computer France /  
Emile Schwarz, Apple II  
team service / 12, av.  
de l'Ocenaie / ZA de  
COURTABOEUF / 91956  
les Ulis Cedex .  
Apple Computer France /

Ceci alarmera en bien Apple.  
- Amadoue les leaders de ce reseau, en leurs offrant, louanges "quel dommage, un si beau talent sur une si vieille machine...", cadeau " en prologue de votre prochaine arrive sur xxx je vous offre ces quelques simples animations sur xxx, a vous de les voir sur votre xxx.", puis bonnes affaires afin qu'ils aquierent cette machine a meilleur prix.  
- Employer une politique de censure sur minitel, pour reduire au maximum le nombre de message(s).  
- Bruler le stock d'Apple IIgs chez Apple FRANCE,

SUITE---->



toutefois il faudrait  
verifier s'il n'est pas occupe  
par des Macs LC (ce serait  
dommage).

- **Methode Rambo :**  
descendre un a un les  
possesseurs de la dite  
machine, ici le tac n'est pas  
tres present.

Mais comme dit mon grand-  
pere : "un sanglier blesse on  
ne sait ce qu'il peut faire..."

### **Operation Poubelle :**

Maintenant que faire de la  
carcasse ?

- Electrocute la belle mere ?  
(Si vous en avez pas,  
electrocute votre Oncle  
Picsou, on sait jamais ) qui  
cedera le premier ? (Ca c'est  
une question hors sujet).
- Informatiser les pays de  
l'est ? Mauvais cadeau...
- Decoration ? Non, il faut  
avoir honte d'etre ex-Gsiens,  
je proposerai le placard..
- La niche du chat ? Ou sa  
tele ? Mais il faut avoir un  
chat... Dans le style Mac-  
guyver : pour nos amis  
fermiers, le Gs peut servir  
de couveuse pour oeufs...
- Le jeter par la fenetre ?  
Methode utilise pour les  
bombes a eau et autres  
conneries, mais le Gs ... il  
peut meme mort, etre  
dangereux pour les  
innocents passants...
- Creer avec un groupe  
d'amis un musee du Gs, mais  
il faut que celui-ci est un  
passe... mais la... technique

qui rapportera peu... fonder une  
societe, un bruleur special Gs,  
mais c'est le meme probleme  
- Se servir de la hache a  
incendie de la cage d'escalier  
? Une methode bestiale pour  
vous venger de ce piege  
qu'etait le Gs.  
Decidement il est vraiment  
embarrassant...  
- Peut-etre... un emulateur  
minitel ? Mais il faut avoir un  
minitel...

### **Operation Obsequie (facultatif):**

Oui. C'est maintenant qu'il faut  
faire des eloges posthumes, ne  
faisons pas d'anachronismes !  
Choisissons un homme qui a la  
geule de l'emploi, Leon Zitrone  
? (non, trop vulgaire ou trop  
d'i'stroy). Prenons Sculley,  
Discours, ses remarques  
reservees pour lui sont entre  
parenthese : "Mesdames  
Mesdemoilles Messieurs  
(bandes de pigeons), j'ai le  
regret de vous informer le  
deces d'un ami fidele et  
devoue ...(Oh! fuck I forgot his  
mane) sob . Oui, notre  
compagnon de voyage, nous a  
quitte (avec un trou de  
plusieurs millions... de dollars  
! fucking asshole) sur le  
chemin perilleux de  
l'informatique, suite a ses  
trop lent reflexes, il vient  
d'etre pietine par son cadet le  
Macintosh LC. Oui, le  
Macintosh LC (68020 à 16 Mhz  
2Mo, DD 40Mo) est une  
nouvelle machine performante,  
dynamique, agreable  
d'utilisation et

esthetiquement, il s'adapte  
avec tous les Macintosh,  
sert de transition entre le  
Apple Gs requiescat in peace  
(Go to hell) est la grande et  
prestigieuse famille des  
Macintoshs, Vous pouvez  
l'acquérir chez Open  
Computer comme chez  
International Computer pour  
la modique somme de 13876  
frs TTC et vous aurez un  
vrai ordinateur demoniaque  
..... veuillez excusez mon  
emportement, ca la douleur...  
Oui notre valeureux guerrier  
n'ayant pas su faire face a  
l'adversite (adversite mon  
cul), s'est eteint (le  
cauchemar est donc  
termine) ..... /plus tard,  
lorsque Sculley levera les  
yeux de son texte il  
s'aprecevra que le public  
vient de le lacher... L'odeur  
du cadavre ?.../ ..."

### **Operation Lancement :**

Eh oui, le Gs est mort, il  
faut trouver une autre  
lamentation. Batissons une  
nouvelle societe, appelle :  
**La Poire.**  
Mais le meilleur plan  
existant, radical,  
foudroyant, proche de  
l'euthanasie. C'est un virus  
agissant sur le Hard ! celui-  
ci grillera une puce  
quelconque de la carte mere,  
et le tour sera joue.  
Communiquez moi vos  
realisations, je  
commencerais avec le mien,  
Rtel, Bal Nibble. Vite .

SUITE--->

Le Gs n'est plus, vous n'etes plus !

Si toutefois vous croyez encore a la guerison du Gs, je vous propose Rika Zarai. elle pourrait s'initier a l'informatique ? faut simplement lui dire qu'il y a un marche.

Je remercie Bandit II, pour son support, ses conseils, qui est un espion Mac charge de detruire de l'interieur notre reseau.....mais motus.

Merci de me faire part de vos suggestions, conseils, je me ferai un plaisir de collaborer avec vous.

Aux dernieres nouvelles, une nouvelle victime est ne : un nouveau GS serait arrive, celui-ci ne serait pas chere comme sont precedent mais couteux. Nuance : Hyper puissant, revolutionnaire, sobre la version station de la forme d'une boite a pizza, la version gonfle booster, est un cube (30\*30\*30cm), nom de code : NeXT.

Il ne faut pas s'attendre a un nouvel Apple IIgs chez Apple, comme le vrai Mac II ne se retrouve pas chez Apple mais chez NeXT.

"Viva la muerte", parti anarchiste espagnol a l'epoque Franquiste

Nibble From Acide  
DesoxyriboNucleique, en esperant que cet article portera ses fruits (point final)



Pas de fausse frayeur,  
Next, ne concerne pas  
L'ordinateur.

C'est la demi-reponse a la  
question complete :

Quel sera le contenu du  
prochain numero : ???????

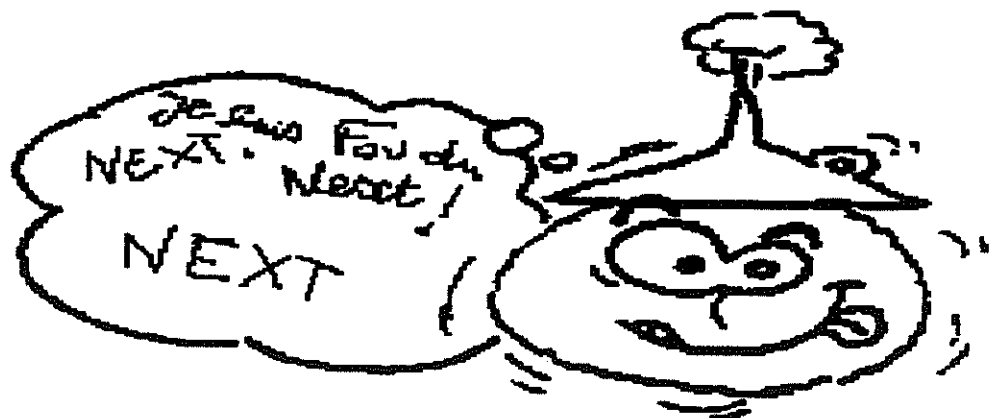

# L'art de la

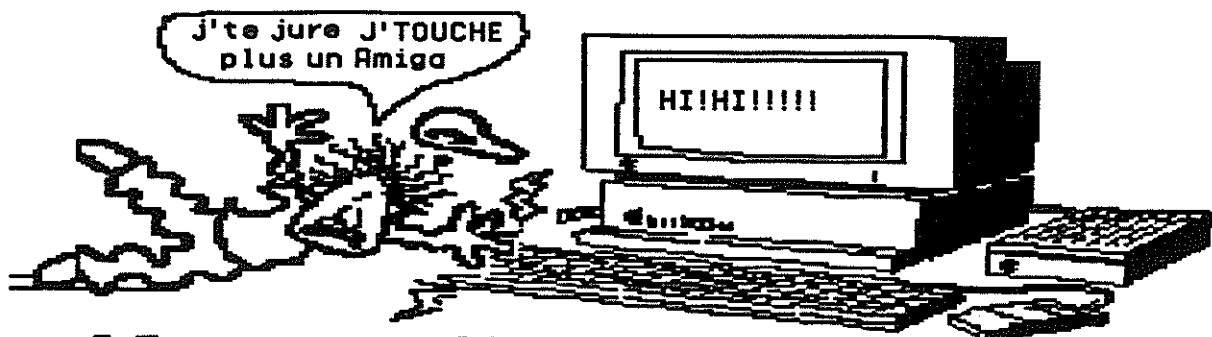

## Guerre GS <---> AMIGA

Alors voyons... voir nous  
allons essayez de debattre  
( le papier contre moi ) de la  
guerre

guerro-apocalypstico-  
thermo-chimico-biolo-  
metaphysiquo-globa  
lo-plutot-injurio entre  
Amiga et la Gs, puis d'une  
autre

baptise, La

guerro-caracteristiquo-  
comiquo-rigolo-auto-  
attaquo-completo-  
dingo-psyco-debilo-trop-  
gravo-poilsau-dos, en  
d'autre termes

la guerre Gsiens contre  
Gsiens (comportement  
interessant).

Je sais pas si vous. Mais  
moi oui ...

Je pense que lorsque que le  
Gsien ne fait pas une guerre  
aux Gsiens, il en fait une aux  
Amigaiens...ouais ouais...  
peut-etre que cela  
ressemble aux anciens  
combattants, ou  
peut-etre l'ennui gangrene  
leur cerveau ?...

faisons pour une fois, une  
seule, les sages  
philosophes...

parce que non seulement cela  
rime a rien, et en plus je vais  
me faire un plaisir de me  
foutre de votre geule...

GUERRE :  
GUERRO-APOCALYPSTICO-  
THERMO-CHIMICO-BIOL-  
METAPHYSIQUO-GLOBA  
LO-PLUTOT-INJURIO

### 1ere etape

(patience pour ceux qui sont  
dans ma position, la rigolade  
va venir, d'abord faisons  
fermenter)

Premierement situons, le  
Gsiens :

-Nombreux sont d'anciens  
possesseurs d'Apple IIe  
-Nombreux sont plus  
passionnes de l'Apple IIserie  
que de  
l'informatique en terme  
general.(eh oui, sinon pourquoi  
auraient-ils achete une  
machine a 12000frs, plus tot  
qu'une  
autre bien moins chere? -  
Laquelle ? - je sais pas moi...  
Thomson, Casio, Yeno,  
Sinclair, peut-etre Amiga ?)  
-S'ils sont passionnes, cela  
veut dire qu'ils ont plus ou  
moins directement, vecu la  
periode de gloire de l'Apple

IIe.

-Cette periode datant, je  
dirai discretement, qu'ils ne  
sont  
plus a la fleur de l'age.  
-Toujours sur l'idee du  
temps on pourrait dire qu'ils

possedent pas mal de  
connaissances sur l'Apple  
IIe et de

l'informatique des annees  
80, ou du moins un vecu de  
cette periode.

-Encore et toujours en  
rapport avec le temps,  
nombreux ont  
quitte ce domaine pour des  
raisons d'etudes, de famille,  
de  
faibles passions...

-En rapport avec le facteur  
temps (tralala) des liens ce  
sont soudes, une atmosphere  
de tres grande famille,  
organise, le fameux esprit  
IIe, qui s'installe sur GS.  
En conclusion, On pourrait  
tirer un portrait robot du  
Gsiens

:  
-Il est passionne, adulte ou  
bientot, cultive dans cette  
gamme, rare, fraterielle...  
A vous d'interpreter cette  
conclusion, comme vous

SUITE--->

l'entendez.

Ou je veux en venir? (Je suis dans l'impasse)

Idee(?)

Je precise je ne suis pas un militant du secteur commercial

de l'Amiga. Tiens pourquoi d'Amiga? simple : J'ai mis dans

cette phrase, Amiga, pour la simple raison qu'il fait parti du vocabulaire injurieux du Gsiens ! l'Amigiens c'est un mongolien aigue, comme on me l'a enseigne dans je ne sais

qui ...

Il n'empêche que l'Amigien n'a rien fait (pas de provocations ou rarement) pourtant il nous les brise menues.

On pourrait entendre : "Les Amigiens, tetes de morts!", "Il a une tete a avoir un Amiga", "L'Amiga ne durera pas longtemps, c'est nul", "Ils ne font que jouer", "L'amigien c'est un chiotte, et l'Amigien une sous-merde...". Si nous disons ca c'est bien pour une raison, et notez que ces phrases sont dans toutes les bouches des Gsiens, une devise

?, ou l'inconscient ?

Et puis par patriotisme je ne mettrai plus de 'a' majuscule

a 'Amiga'... oh oh ou va-t-on ??

De la tolerance...

Objectivement n'importe qui dirait : "Les Gsiens sont

intolerants !". Non seulement nous sommes intolerant, mais pour de ridicules raisons :

- Peut-etre parce qu'il ont beaucoup de jeux ?

Mais on se vante d'etre

programmeur, graphistes, musiciens,

plus qu'intellectuel que

Joystickiens... " les jeux, c'est pour les gamins ", mais

l'intolerance n'est-elle pas une

reaction gamine ?

-Peut-etre ont-ils une moyenne d'age inferieure a la notre ?

Oui, bien sur (vis-a-vis des amigaiens et de leurs machins, bien plus jeune que l'Apple II),

ils sont plus jeunes. Alors on peut supposer que le Gsien a au-to-ma-ti-que-ment l'idee

paternelle, le chef, l'etre superieur, qui a tout vu, qui

sait tout, ( comme l'ancien combattant "de mon temps..."

Ah les jeunes d'aujourd'hui..."),

c'est le rapport desagreceable prof, eleve ... nous sommes les

profs, eux se sont les

eleves, nous devons leurs

enseigner le savoir. Oui, mais

Maledictions, Damnations !!!

Ici, ceux sont les eleves qui

regnet sur les profs, donc :

Colere. Intolerance

(Frustration peut-etre ?)

De l'histoire...

Comme je l'ai dit, nous

sommes d'anciens fanas

d'apple IIe,

nous avons vecu ou eu les

retombes de la periode de

gloire

de l'Apple IIe, son fameux Age

d'or. Il commence a se faire vieux, arrive l'Apple IIgs, nous achetons sans vraiment

reflechir ("A quoi bon réfléchir, y'a écrit Apple II,

c'est donc bien...). Cette achat nous fait rever, au bon

vieux temps (tiens encore de l'ancien combattant (1) dans

l'air), a cette atmosphere d'insouciance ou le IIe ete

au zenith (pourtant une

inquietude aurait pu

naitre : le changement de

direction, Sculley (Pepsi-

Cola)

remplacant Steve Jobs et la

perte de pouvoir de Steve

Wozniak, createurs de

l'Apple IIe). Ce zenith nous

pensions le retrouver dans

le Gs. L'Apple IIien (nous)

est tres naif... Le IIe n'est

plus (sniff, une larme d'un

crocodile d'ancien

combattant (parenthese je

sais que ca vous fait chier

le terme d'ancien

combattant mais interpretez

cela comme un comique de

repetition ca ira mieux

(c'est n'est

peut-etre pas comique ce

que je dit la...). Donc le IIe

n'est plus, le Gs est faible

et n'a que de l'Apple IIe, son

image et pas son succes...

Alors que plus loin de la,

deux ordinateurs se

disputent la premiere place

l'Atari ST et l'amiga. Tout va

bien pour eux. J'en reviens a

dire que le Gsiens a l'esprit

ancien combattant (encore,

c'est de

l'humour)... Pourquoi ?

SUITE--->



On s'aperçoit que l'optimisme n'y est plus vraiment, le Gsiens est donc Triste (comme l'ancien combattant, pleurant sur ses exploits de guerre... leurs actes de bravoure...). Ils ne se remettent pas de sa gloire, de sa fierté passée avec son Apple IIe, il reste aigri. Nous espérons revivre avec le GS... Nous sommes jaloux, jaloux de la réussite que l'on pense mériter de l'amiga (mais eux aussi ont droit à leur Âge d'or). Cette jalousie n'est-elle pas un peu gamine, égoïste ? Toujours est-il, qu'on n'accepte pas cette défaite mais "on a perdu la bataille mais pas la guerre", Quelle guerre mon capitaine ? Pour la faire, il faut être deux, mais les amigaiens ne nous déclarent pas la guerre ! ils s'en foutent de nous (comme nous nous en foutons des fans de l'Oric-Atmos), les amigayens (oui je change mon orthographe, cela dit on le prononce toujours pareil, ceci ne change donc rien...) profitent de leurs succès. Nous sommes donc seule à faire la guerre, la guerre sans écho. Mais quelle guerre mon capitaine ? (guerre ? vocabulaire d'anciens combattants ?). On dirait poliment la guerre psychologique, mais elle se rapproche d'une guerre primaire du genre "Big shit to amigayens, UGH!" (2). Un caprice ? A qui la faute ?

(Il n'est pas question ici de punir qui que ce soit, donc je ne pense pas qu'il y ait beaucoup d'intérêts à lire ce que vous lisez !). On pourrait dire que la faute vient des amigayens. Aie je me contredis ! Mais est-ce que l'amiga ne fait pas parti du progrès de l'informatique ? Bien sûr, il est plus puissant (par exemple côté graphisme 640\*400 avec 16 couleurs, c'est mieux que la résolution HGR de notre IIe ou de la SHGR). Donc c'est la faute du progrès ! Une stagnation du progrès, aurait prolongé la période de gloire du IIe... Mais le progrès est compatible avec l'informatique. C'est donc à celui qui progressera le mieux dans le domaine informatique qui aura le plus de succès. Cela reviendrait à dire que Commodore est plus avancé en informatique que Apple... Non, cela m'étonnerait beaucoup, parce qu'on pourrait dire aussi que le NeXT est une pièce historique si on ne tiendrait compte uniquement de son succès.

Mais grosso modo, le succès dépend uniquement du nombre d'unités vendues, grâce à sa compétitivité, sa distribution, et la banque de logiciels offerte. Si le nombre d'amiga vendus est bien plus important que celui d'Apple IIgs c'est parce qu'il plaît plus ou qu'il plaît à plus de gens que le GS. Mais qui sont ces gens ? A bonne question. Comme je l'ai dit plus haut, l'ancien Apple-

fana (nous) a, soit un Apple IIgs, ou rien pour des raisons d'études, de famille... peut-être quelques-uns ont en effet un amiga (<- j'essaierai peut-être de dire ce que j'en pense...). Même si beaucoup ont passé de l'Apple à l'amiga, cela ne suffit tout de même pas pour remplir cette immense vague d'amiga-fana ? d'Amstradiens de Commodoriens 64... Ce sont de nouveaux possesseurs d'ordinateurs qui n'étaient auparavant pas intéressés par l'informatique (l'informatique de bidouille, de grossiers graphismes...). Le progrès a fait arriver des machines de qualités honnêtes (côté esthétique). L'esthétique attire beaucoup de monde, la tentation amiga.

À l'époque du IIe, l'informatique domestique était réservée pour les fans de l'électronique de la programmation (d'ailleurs tout le monde s'en vante d'être) et quelques joueurs amateurs, ce marché était étroit et l'est toujours. L'Apple IIe représente plutôt l'informatique au sens brut, l'informatique passionnée. Maintenant avec l'amiga, l'Atari, l'informatique est devenue l'informatique ludique, qui elle, a un marché bien plus important  
SUITE--->

et donc plus de vente, plus de succes, peu importe si l'amour pour leurs machines et plus faible que la notre. Alors la faute a qui? au progres ? cela semble vrai mais c'est dur a dire...

A la fin de ce chapitre, vous pouvez remarquer que lorsque de le Gsien n'est pas beliqueux c'est un megalomane tentant avec des airs intellos de nos exposer sa science ! (nibble a degager..... au suivant....)

Voila, j'ai fini pour cette guerre, ceci dit, pour en revenir a notre guerre psychologique, elle est bien evidement stupide (elle nous ridiculise, elle n'apporte rien d'interessant), et nous stresse... puis comme dirait un bon copain William COMTE, "la guerre PC-AMIGA, est plus importante...". No comment...

"Invoquer la posterite c'est faire un discours aux asticots"

Celine, Voyage au bout de la nuit (bouquin super)

Pour l'ancien possesseur d'un Apple IIe, et recent possesseur d'un amiga, je pense qu'il n'etait pas a sa place ou que la puberte lui a apporte quelques choses.

Maintenant. passons a la

guerre je sais plus trop quoi avec des 'o', l'auto-destruction..

GUERRE

GUERRO-CARACTERISTIQUE-  
COMIQUE-RIGOLO-AUTO-  
ATTACQUE-COMPLETO-  
DINGO-PSYCO-DEBILO-TROP-  
GRAVO-POILSAU-DOS

ou "Elle m'aime-peu-beaucoup-  
pansionnement-a la folie-PAS  
DU  
TOUT"

Le Gsien contre son Double,  
comme si les Gsiens  
pululaient,  
alors queeeeeuuuuuuuuuu...  
"Ducon s'en va-t-en guerre..."  
"oh oui oh oui du sang..."  
"Quand c'est fini ca  
recommence..."  
"Je t'aime moi non plus..."  
"NTP, Nike ton pere..."  
Zzzoooooooo(c'est plus  
interessant que  
Nike Ta Mere)ooooooooooooobb !  
"Et la tendresse bordel !"  
Arrive ici, je me demande si  
de me foutre de leur gueule, ce

n'est pas entre dans leur jeu ?  
Ca fait rien, plus on est de  
fous, plus on rit...

Ah, je m'en rappelle c'est  
l'ennui qui gangrene le cerveau

.Oui. Parce que comme on dit,  
"t'as pas fini de t'abrutir  
devant cet ecran...", mais la  
c'est quand il se passe  
quelques choses sur le  
moniteur, mais quand y'a  
rien...c'est

pire (et j'ai beau chercher  
dans le dico : pire que abruti

je ne trouve pas) ... les plus  
intelligents vont se refugier

sur le minitel, y'a plus  
d'animations, ca s'occupe un  
peu  
plus l'esprit, mais de temps  
en temps il y a quelques  
derapages... (vous  
remarquerez que cela n'a  
rien a voir avec  
la gangrene...)

mais c'est un peu de famille,  
je m'en rappelle sur Apple  
IIe... ouais m'sieur...  
Bon. Pourquoi j'en arriv e a  
ecrire un chapitre comme  
celui-ci ? eh bien demandez  
a Doume, qui m'a dit :  
"Putain,  
sur RTEL ca merde...". Bon  
ben, j'y vais. je vois un  
message  
du type : " Je ne voudrai pas  
relancer la polemique, mais  
tu  
as faux..." disons que la, qu'il  
relance la polemique malgre

lui, paradoxal. Plus loin dans  
mon aventure, je comprends

qu'il s'agit des ordinateurs  
Bull, etonnant que l'on se  
decheteque sur une rubrique  
Gs pour des Bulls !, (peut-  
etre  
y-a-t-il eu de plus recentes  
polemiques, c'est meme  
sur...  
excusez-moi). Le plan galere  
sur les Bulls fini (ou passe

SUITE--->

de mode) on enchaîne sur les synth-lab ou soundsmith, enfin un petit délire puis après sur la rapidité du Gs. Tiens ! y paraît aussi que Dag Mentar est un mongol, je ne connais pas très bien Dag Mentar, mais cela m'étonnerait, de plus, est mongole qui y veut (et pour finir, puisque nous sommes en pleines gamineries, voici ma version : C'est le premier qui

l'a dit qui est, na ! . J'espère avoir été dans le contexte, joli réplique pour un débutant, non ? ). Par moment je remarquais avec étonnement un message innocent comme : "help, mon moniteur est tombé en panne..." (la brebis égarée, le mec qu'a rien compris au film), enfin bref il n'y a pas eu d'échos à son cri... Eh bien oui, pour ceux qui ne possèdent pas de minitel, ça se passe comme ça chez 'Rtel' (voilà, que la débilité-minitelienne devient contagieuse...).

Surtout je ne veux pas faire comme certains (genre Gilles

Perrault et ses causes perdues, les 'Peace, brother', aime ton prochain...), voulant ramener au calme quelques excités

faisant des tentatives souvent ratées de calembours à la Le Pen.

Remarquez, moi j'en ai rien à foutre qu'ils se tapent dessus, j'en profite pour me faire des breaks sur minitel...

Calmer ou relancer des petites colères cela n'a rien de

bon... pour plusieurs raisons:

- L'objectif Premier de la rubrique GS sur Rtel, c'est de pouvoir débattre, dire son opinion, défendre ses arguments.

- Puis, il ne faut pas oublier que nous sommes en démocratie, (et c'est peut-être ce que pense Pad, qui censure paraît-il rarement, si cela est le cas je l'approuve), car censurer, ou ramener au calme toute discussion nerveuse quelle qu'elle soit est anti-démocratique, (cela revient à dire, c'est comme ça,

discutons pas !) nous irons donc dans un régime fasciste, autoritaire.

Puis, comme j'aime bien faire l'avocat du diable, je dirais que c'est faire preuve de liberté de clamer haut et bien fort ce que l'on pense, vive la démocratie.

.Mais.

Je suis ni pour ni contre bien au contraire (truc à placer entre deux altercations, histoire d'épicer tout cela...)

D'abord sachez que le terme

guerre, est réservé pour les grands, donc évitons la vulgarisation de ce mot...seulement ça fait grandes personnes, les hommes qui ont du pouvoir. Mais la quel pouvoir ? (première classe, numérotez vos abattis)

Donc ; Mais .

Il serait inadmissible, de laisser croire, à une bande d'illumines, qu'ils font parti de l'élite et pensent avoir raisons .

Je leur dis : NON !

Car là aussi on retombe dans l'intolérance, plus ça va plus nous devenons opiniâtre, recalcitrant, et là le débat n'est plus possible, perdant tout sa valeur, tellement importante.

Car monsieur les minitéliens, vous n'avez rien gardé de l'Apple, et tant que vos propos seront accablant vous apportez au Gs une image décadante (et lorsque le GS sera mort, vous serez encore sur le minitel, à geuler comme des pendus) . Déjà l'intérêt du minitel s'effrite, vous chassez tout ceux qui désirent communiquer (débattre, être aidé, aider) en bonne entente. On a bonne mine nous quand on veut glisser un message comme l'arrivée d'un nouveau numéro de la Pomme !

Votre problème, c'est que malgré votre pseudo-image d'informaticiens vous êtes encore jeunes, que votre

SUITE--->

esprit ressemble a celui des cours de recreations de primaires. Vous vous embarquez dans des polemiques avec des airs de fines fleurs...quand je vous lis je me marre doucement pour pas me faire mal...

Et si vous pensez que cette article est un peu trop acide pour vous, eh bien flutte.

Je ne chercherai pas a vous calmer, mais peut-etre pour attiser vos palabres votre colere...Je ne veux pas prendre part a vos enfantillage, je suis comme beaucoup fatigue...

Ce n'est pas parce que vous possédez un couteux Apple IIGs (bien sur, eteint), un minitel que vous pouvez vous permettre d'etre des rois, des despotes jugeant que si Bulls c'est de la merde, c'est que c'est vrai (c'est le systeme : On tape on discute apres, quoique discuter, c'est assez rare chez vous). Vous n'avez meme pas d'influence, a un tel point que vos gueguerre se termine en queue de poisson...).

Respectez les idees des autres, defendez votre jugement de maniere plus ruse, utilisez une autre strategie pour attaquer votre adversaire, et le mettre dans son tort. Si vous ne pensez pas avoir assez de force pour vous engager dans telle ou telle discussion, n'y allez pas, faites vous tout petits. Ainsi vous ne serez pas honteux d'avoir montre votre gaucherie.

Si par contre vous defendez corps et ame une idee, alors le debat sera bien plus interessant, agreable pour tout le monde, et portera ses fruits...on vous reconnaitra, remarquera en tant que bon debateur. Car dans le fond vos gueguerre pourraient etre tres interessantes, si le style y etait...Dommage.

Ne pensez pas, que je vous attaque dans le dos, avec mes airs d'homme revolte, je ne propose pas de remedes miracles, car maintenant vous me negligez (et vice versa), cela ne servirait a rien. (meme de proposer de censurer en masse la rubrique, on sait quand ca commence mais on ne sait pas quand ca finit...et puis c'est une mavaise methode, de toute facon la seule et unique methode, il faut etre raisonnable, c'est tout).Que vous me reprochiez agressivement cette article, ne me surprendrez pas du tout, cela fait partie de votre caractere...Alors je prends les devants : Les messages destines a la rubrique, concernent tout le monde (fonction par moment oubliee). Les messages destines aux B.A.L.s concernent une seule personne, alors si vous aviez des commentaires a me faire allez en B.A.L : Nibble, cela dit je ne me fais pas d'illusion. C'est d'ailleurs marrant de voir comme la rubrique est souvent confondu avec les B.A.L.s, et que l'erreur n'est pas reciproque !. A quand les messages du genre "...Eh au

faite zezette, j'ai oublie mes preservatifs chez toi...".

Arretons de se donner des airs de chiens battus sur lesquels retombent tout les malheurs de la vie, on radote comme des anciens combattants, gs est mort...

Vous savez depuis le temps que l'on dit que le gs va mourrir, il aurait eu le temps de le faire trois fois.

Et toi, celui qui partage mon avis, j'espere que tu es d'accord avec : ces intellectuels on peut s'en passer...

que c'est emmerdant de se retrouver seul au milieu de discours n'enfinissant pas d'enculer des mouches (ou en terme plus scientifique : sodomiser des drozophiles).

Et tvooius (un melange de toi et de vous) qui dit que j'ai raison, et que dans 5 minutes va se refugier sur le minitel, pour laissez libre cours a son delire galerien.tvooius eestes (es-etes) indecis, c'est pire.

Seraeiz-tvooius schysophrene ?

Il serait interessant de debattre sur les guerres Gs-Gs, qui etaient a l'origine des debats...

Il ne faut pas croire que je pense que nous, les Gsiens, nous sommes une concentration de cons. Cette article conserne surement tout les possesseurs d'ordinateurs (a mon avis seul le NeXT n'est pas encore atteint, ils ont

SUITE--->



autres chose a faire...)  
Le minitel y es pour beaucoup, car lorsqu'on est sous l'annonymat on se permet bien plus de choses, cette protection ne fait qu'accclereler cette agressivite. C'est certainement pour cela qu'un illustre inconnu a traite Dag Mentar de Mongol. Si par contre le pseudo perd toute sa seul valeur (et si nous gardons notre pseudo, cela sert uniquement a eviter les ressemblances de premons, puis aussi pour une raison sentimentale), ce qui est souvent le cas sur minitel, nous sommes jamais face a notre interlocuteur adversaire, mais a un ecran, ne nous intimidant pas beaucoup.

je ne suis ni partisan des causes perdues, ni militant anti-professionnel du minitel, mais plutot favorable au dialogue.

Voila la prochaine fois j'essaierai de repondre a : Est-il possible qu'il puisse y avoir de nos jours une revolution Bolcheviks ? et ou ? (peut-etre plus interessant et important mais certainenemt moins risible, non ?).

Avez-vous d'autres idees ? cause celle-ci me semble un peu hors sujet et vieillotte.

Bon allez a plus tard dans de nouvelles aventures...

Nibble completement exploded, Haine je t'aime, Paris, un des 365jours 1/4 de l'annee 1991

(1) Vous n'etes pas obligé de prendre le terme : Ancien Combattant au pied de la lettre (le gentil guerrier de la guerre pour la liberte et bien sur contre les vilains mechants), mais aussi comme les manifestations lyceennes de 1986 ou 1990 voulant refaire un mai 68, ou comme les pacifistes de la guerre du golf voulant recreeer L'Union Sacree.

(2) D'ailleurs je conseille a nos guerriers strategiques : L'art de la guerre de Machiavel, n°615, 29 frs, 260 pages ecris petit...(il est inutile de lire ce livre, qui ne vous apportera rien, etant donne qu'il cause de la strategie militaire datant un peu beaucoup...)

La republique de Platon, GF-Flammarion n[90, 29frs, ecris tres tres petits, 510 pages !

L'homme revolte, d'albert Camus, folio essais, n[15, categorie C, ecris petit 382 pages.

NEWS NEWS NEWS NEWS NEWS NEWS NEWS NEWS NEWS NEWS NEWS

HACKER CROLL a réécrit, à l'aide de MERLIN 16, le jeu de reflexion DEMINEUR qui tournait à l'origine sous Window 3 sur les Pécé. Ce jeu est donc disponible pour notre GS adoré. Merci HACKER CROLL !! Pour vous procurer ce jeu GOTO BAL HACKER CROLL.

#### Description du jeu :

Démineur est un jeu d'adresse et de hasard. En présence d'un champ de mines, il vous faut les repérer toutes le plus rapidement possible. Vous disposez pour cela de deux outils : un détecteur de mines et votre...pied !

#### L'impression de AZÉBULON :

Très bon jeu où l'astuce et la logique sont mises à rude épreuve. A vous procurer pour passer un bon moment.

# MEA CULPA : ... ..Au sujet de la réception satellite via le GS...

## MAUVAISE HUMEUR DE AZEBULON ET MISE AU POINT.

L'article que j'avais écrit dans le numéro 4 de LA POMME ILLUSTRÉE concernant la réception de la télévision haute définition par satellite à l'aide de l'APPLE IIGS, n'était en fait que PURE INVENTION DE MA PART. Tout cet article était entièrement faux de A à Z. Je tiens à faire cette mise au point car certain se sont laissé "prendre" au piège (pourtant assez gros); des messages dans ma BAL RTEL sont là pour le prouver. Certaines personnes m'en ont même fait le reproche en me demandant quel est l'intérêt de noircir du papier pour rien, et de demander alors un soutien financier pour cette revue. Visiblement vous n'avez pas tous le même sens de l'humour. Cela fait deux fois que nous nous prenons une "gamelle", la première ayant été lors du sondage où seulement à peine 10 personnes ont répondu et où on nous faisait le reproche d'avoir mis des remarques pas très sérieuse.

Sachez que cette revue est faite par trois principales personnes qui ont en commun une passion, celle du GS. Nous avons créé ce journal d'abord pour nous amuser, pour faire partager les autres de notre savoir, pour nous et vous distraire. Alors si on ne peut pas y mettre un brin d'humour de temps en temps, alors c'est plus la peine et nous arrêtons tout. Sachez tout de même que, sans toujours mettre l'argent en première ligne, j'ai personnellement investi rien que dans les 100 exemplaires

du numéro 4 précédent, plus de 3000 F (500F de photocops couleur, 800F de noir et blanc, 2000F pour les autocollants et 300F de port pour l'envoi de tout ça à DOUME qui distribue). Comprenez alors que lorsque j'entends de tels propos, je suis de mauvaise humeur. D'autant plus que vous n'êtes guère généreux. Certes certains nous ont aidé en nous envoyant des dons de 300F, 200 ou 50. Nous les en remercions vivement. Mais le nombre de ces personnes étant très faible (trop), cela ne comble pas notre déficit. Je renouvelle donc ma demande : S'IL VOUS PLAÎT, ENVOYEZ 10 FRANCS AVEC L'ENVELOPPE A4 ET LES TIMBRES lorsque vous demandez votre numéro de LA POMME ILLUSTRÉE. C'est très peu pour vous et ça nous aidera beaucoup, nous. Si cela n'est pas respecté à partir de ce numéro 5, je pense que nous allons prendre des mesures du style : ceux qui ne joignent pas 10 francs n'auront pas la revue (ce qui entraînera évidemment une baisse de tirage), ou pire alors, nous arrêtons de paraître, notre

portefeuille n'étant pas extensible. Ce serai dommage vu que c'est maintenant le seul lien qui nous unisse, nous, passionnés d'informatique, après bien sûr GSINFO. Tant que j'y suis, on vous demande de nous aider aussi dans la rédaction des articles. C'est dur de trouver des articles ! Alors si chacun nous écrit, ne serait-ce qu'une dizaine de ligne sur un soft qu'il a trouvé bon, un NDA ou CDA marrant ou utile, du matériel testé, et bien prenez APPLEWORKS et pondez !!!!

Voilà, cette mise au point étant faite, je m'excuse auprès de ceux qu'y n'ont pas compris la plaisanterie, et vous demande à tous un gros effort. A vous de voir. Soit LA POMME ILLUSTRÉE vous plaît et vous nous aidez, soit elle ne vous plaît pas et on laisse tomber.

AMITIÉS A TOUS.  
AZEBULON

### YU SUR RTEL...

#### LES CODES DE XMAS DEMO ET DE LA DELTA DEMO.

XMAS DEMO: FAG, SAPIN, KILLKILL,  
CTRL-OPTION-POMME ET CLICK SUR CREDITS

DELTA DEMO : GOGO, ACCIDENT, PIE, GOBLIN, \*, WHY,  
ARGILE, TOSHIBA. ACS,FTA HELP,SSS,HEN

Un autre "truc" pour NOISETARCKER VER 0.6 :  
Appuyer sur SHIFT puis dans le menu desk, choisir Welcome to.

ENTENDU A LA FNAC DE MONTPELLIER au rayon informatique:

Le futur client: Bonjour Monsieur, je voudrai des renseignements au sujet du MAC Classic, là.

Le vendeur: Oui bien sûr Monsieur, que désirez vous savoir ?

Le client : Ben ses possibilités, sa capacité mémoire, son prix, quel est son microprocesseur etc...

Le vendeur: Et bien c'est un Mac, ayant une capacité mémoire de 2Mo; il a un microprocesseur 6800.

Le client: (NDLD -> ses yeux se sont agrandis de stupeur ), Un 6800 ?? Un 68000, vous voulez dire ?

Le vendeur : Oui un 6800 ou un 68000 c'est pareil de toute façon.

Le client: (avec un sourire sur les lèvres), pareil ! pas tout à fait quand même !

Le vendeur: Ho à quelques choses près, si, c'est le même; c'est le même fabricant.

Le client: Ha bon; au revoir Monsieur.

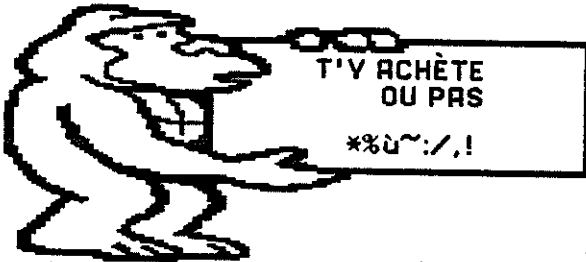

À mon avis la FNAC client ! Peux-t-on d'ordinateur et ne 6800 et un 68000 ? fondamentale.

ne vendra pas son produit à ce sérieusement être vendeur même pas savoir la différence entre un hein ? je pose cette question Heureusement que nos GS ne sont pas vendu dans ce magasin. Ils seraient alors, j'en sûr affublés de microprocesseurs multiples à intégration de données polymérique se mordant la queue, le tout fonctionnant sur le 3807; J'en serai à peine étonné tient !

AZÉBULON

# HELP S.V.P

MES PROBLEMES AVEC LES FONTS ET APPLEWORKS GS:

À un moment donné, j'avais mis sur mon disque dur Touareg 40Mo, dans le dossier System/Fonts, à peu près 150 Fontes pour faire le journal que vous lisez en ce moment. Il m'arrivait alors, lors du chargement d'un fichier que le GS se plante. J'ai mis longtemps à

comprendre, et grâce à Babar de St Cyr entre autre qui m'a aidé sur RTEL, le problème fut résolu. Plusieurs facteurs entrent scène. Tout d'abord, il se peut que certaine fontes soient verrolées; il faut, pour le savoir les visualiser avec Fontasm et les éliminer. D'autre part, Appleworks GS plante lorsque des fontes sont trop grandes. Il faut donc se limiter a une taille de 48 et tout se passe bien. Maintenant tout

est OK. Gageons qu'un lecteur trouvera la solution pour charger des fonts plus grandes et nous l'enverra...

AZÉBULON

# DEMANDE D'EMPLOI

## (AZÉBULON)

Je profite que j'ai la possibilité de toucher beaucoup de personnes à travers cette revue pour passer un message personnel. Je m'en excuse auprès de vous tous. La société dans laquelle je travaillais (vous savez de qui je veux parler), ayant un plan de licenciement très vaste, je me retrouve maintenant dans la situation de nombreux (trop nombreux) jeunes, à savoir chômeur. J'ai pour l'instant en deux mois fait une soixantaine de demandes à différentes sociétés de par la France, sans succès. Je vous demande donc, vous qui lisez cet article, de me communiquer des adresses de sociétés existantes dans la région où vous habitez et qui seraient susceptibles d'embaucher. Voici mon profil : diplômes : B.T.S. Informatique Industrielle, B.A.C. F2 (électronique). Je peux faire parvenir mon CV (plus détaillé) à ceux qui m'en feront la demande. Je suis prêt, bien sûr, à aller dans n'importe quelle région de France. Je vous remercie d'avance de m'aider.

(Réponses en BAL AZEBULON sur RTEL).

### VENTILATEUR POUR GS

Après une certaine durée d'utilisation de votre GS, l'alimentation est très très chaude. Cela peut paraître inquiétant, et c'est pour cela que j'ai acquis un ventilateur APPLE pour GS. Déception. Celui-ci est d'un bruyant. Au moins là, on sait que son GS est sous tension. A la différence des premiers Mac SE, on a rien proposé comme remède. Celui qui est vendu à l'heure actuelle doit être d'ailleurs toujours aussi bruyant. Je m'étais donc résolu à ne l'utiliser que pendant les périodes de fortes chaleurs. Donc démontages et remontages assez fréquents. J'ai alors résolu le problème en ajoutant un interrupteur à l'arrière du GS. Cela en fait deux, puisque j'en ai également

mis un à la pile pour lutter plus efficacement contre les virus BRAM ! Bréjoux et à l'époque Toolbox, proposent des ventilateurs silencieux. N'ayant acheté qu'un ventilateur chez TOOLBOX, le Cirtech, je l'ai donc collé le long de l'alimentation comme indiqué par la notice. Je tiens à préciser que j'ai changé celle-ci par une plus performante de chez Bréjoux, tous mes slots étant pris. La carte Appletell tire beaucoup entre autre. Mais les performances sont contrariées par des fuites latérales de l'air de refroidissement, ce qui fait que l'alimentation reste encore très chaude. Un "scotchage" d'étanchéité de ce ventilateur venu tout droit d'Ecosse améliore le refroidissement. Il travaille en insufflant de l'air dans l'alimentation.

Si comme moi, vous avez acheté le modèle Apple, et que le scotchage ne vous dit rien, vous pouvez monter le Cirtech dans le boîtier du ventilateur Apple qui, lui, épouse la forme du boîtier d'alimentation (et donc étanchéité bien supérieure). Il y perdra un tout petit peu en silence, et il pourra marcher en extracteur d'air si vous voulez. Je tiens à préciser que j'ai également acquis le ventilateur de chez Bréjoux et qu'il est aussi silencieux que celui de feu ToolBox.

AZÉBULON

# LA JIHAILDE'S PARTY DU 11/01/1992

BY ANTONIO

CORMEILLES EN PARISIS...quelle magnifique petite commune à quelques kilomètres de la capitale...on se croirait à plusieurs centaines de kilomètres avec ses somptueuses petites maisons proches du style autrichien et cet air non encore pollué du plein Paris. Quand je pense qu'il y a une bande de petits veinards qui en profitent tous les jours... hein jihailde ? Mais avant ce plaisir des yeux, la route hé oui ; il a fallu ramer avant d'y être en XM c'est extra et pas trop fatigant... En effet, je suis allé avec un ami du nord de la France que j'ai connu il y a peu de temps et qui semble n'avoir pas regretté le voyage... Il se sentait seul comme beaucoup et ne connaissait pas RTE...

Nous sommes donc arrivés vers 15h et tout était déjà bien préparé...boissons et machines nous attendaient avec impatience... On a pu y voir GS, MAC et un NeXT (station couleur) ainsi que du beau monde venu d'un peu partout... mais, ayant et pour cause surtout cotoyé les GS-istes, vous ne m'en voudrez pas d'oublier quelque peu les mac-users (hormis JIHAILDE bien sûr que j'en profite une fois de plus pour remercier et Vic hé oui lui aussi a vire mais bon... c'est un chef de la Transwarp donc pour ceux qui ont des problèmes...il a fait grimper la sienne à 11.75 MHz non non vous ne rêvez pas à cette vitesse ça speed ça je vous l'affirme car le nouveau propriétaire de la carte était là et il ne semblait pas avoir de problèmes).

Mais venons-en aux faits voulez-vous, à peine moi et SAMIGS étions installés et, alors que je lui faisais découvrir les dernières nouveautés (le superbe NOISE TRACKER 0.6 merci olivier tu nous a manqué et tu nous manquera désormais beaucoup...) et quelques autres trucs, arrivèrent TEASER et WEAKY. Si vous ne les connaissez pas encore, prenez vite contacts car ils sont forts... ils programment, eux, et le font très bien. Teaser nous a montré ses créations personnelles tout d'abord la STADIUM DEMO (c'est en fait une succession de 85 images repiquées de ST et qu'il a fait se succéder afin de créer quelques effets pas mal du tout... c'est très court mais plus que convenable). Aux dernières nouvelles, il serait en train de l'améliorer pour que ce soit encore plus fluide...hé oui y'a encore des perfectionnistes...

Puis, après nous avoir fait mijoté quelque peu, il sorti son nouveau jeu en fin de réalisation... c'est MEGA-GENIAL, il s'agit en fait d'un mélange de PINGO et de MARIO BROS mais qu'en dire c'est à voir...il serait en quête d'un éditeur ou quelque chose de ce genre... Puis ce fut au tour de WEAKY de nous calmer avec un nouveau jeu qui serait à mi-chemin entre l'OTHELLO et le SHANGHAI... c'est très bien fait mais pas encore terminé... enfin ça promet... Si son pseudo ne vous dit toujours rien, peut-être est-ce que l'origine de codes de Noise Tracker vous mettra sur la voie... Puis vint le chef, le pro, le technicien à vous couper le souffle, vous avez deviné...non toujours pas... hé bien il s'agit de M. LAFONTA et de son matériel en constante expansion...on ne compte plus les disks durs ni les cartes qui se tortillent en osmose dans son GS. Il a remontré son best-off : (pour les absents du 21/06/1991 à Beauvais) les lunettes qui permettent une vision d'objets en 3-D mieux qu'à la télé...(on se demande ce que pourrait bien donner une telle composition de génies...Apple ressentir le chilling new fact). Il a aussi montré de superbes impressions couleurs avec une CANON (les mac-users étaient calmes), il a montré quelque peu sa config : 1 RAMFAST SCSI à 1Mo de cache, 1 ZIP à 9MHz etc etc et il ne semble pas avoir de problèmes particuliers...mais le plus impressionnant je dois dire c'est la rapidité avec laquelle il a installé son matériel hé oui il faut s'y retrouver avec tout ces câbles surtout avec ceux personnels pour ses cartes personnelles.

Enfin, ce fut le tour du célébriissime BABAR de St CYR, il montra pas mal de news dont son amélioration de synthlab (nomme NeXTlab et pour cause) seulement il est pas terminé et comme lui aussi est perfectionniste, il ne le diffuse pas avant... Sa config aussi est à rendre fou, on ne compte plus les durs, les cartes et ... il m'a filé des fichiers sur la HP28S très intéressants si quelqu'un en veut...qu'il me le fasse savoir... le BABAR récupère un tas de trucs sur les serveurs ricains... à propos souhaitez lui bonne chance, il est sur le point de se marier... donc pour nextlab faudra encore attendre un peu les amis. Ça a passé tellement vite qu'une fois fait le tour, JIHAILDE annonçait l'heure du dîner... un dîner de préparation maternelle et qui a reuni tout le monde très rapidement et amicalement...

Puis, le dîner terminé, avec deux délicieuses tartes en prime (toujours de fabrication maison avec un arôme de mère que les tartes industrielles ne peuvent remplacer), retour quelques minutes aux GS et puis le retour car mon commandant de bord (pilote de son état) avait à

se lever très tôt le lendemain...

et c'est ainsi qu'après un abonnement au GS club, (Jacques Rey est en effet arrivé sur un tard pour admirer et nous amuser durant le repas avec ses anecdotes du club...), nous partimes...

Nous sortâmes donc vers 23h après avoir salué la plupart et surtout TIB qui, pour ceux qui ne le connaissent pas encore, peut vous procurer du matériel d'impression Hewlett-Packard à des tarifs préférentiels... Nous étions donc une quarantaine, je salue tout le monde au passage car cette ambiance, on ne la retrouve dans aucune autre manifestation du GS...

Salutations aussi à DARK WIZARD, BANDIT II, GSTOOL, AZÉBULON, ZGS, TOPHE, GSTEL, MARCO PAULO, BANZAI.REAL, PATRICK BOGUTA et PATRICE CARLIER qui n'ont pu venir... Pour les autres qui hésitaient, je leur dis "n'hésitez plus ça en vaut la peine et le déplacement" ...

Pour l'instant, je vous laisse et vous donne rendez-vous à Beauvais le 20/06/92 pour les états européens de l'APPLE II avec des applications à vous couper le souffle... Il ne me reste pour l'heure qu'à vous remercier de votre lecture en espérant pas avoir été trop nul pour cette première...

Le bel ANTONIO

P.S. : La morale de cette histoire est que le GS n'est pas mort... on a pu y voir le 6.0 version d53, HYPERSTUDIO 3.0...prions pour qu'il y ait encore de nombreuses JIHAILDE'S PARTY...

À bientôt pour le n° 6 ...

A.D.N.

